



CARRÉ
MADE FOR AGRICULTURE



INRO

Le futur est dans le rang!

INRO



■ STRIP TILL

INRO s'utilise pour préparer le sol des futures lignes de semis (maïs, tounesol, colza, soja, betteraves...) à partir de 0m45 jusqu'à 0m80.

Les réglages sur les éléments liés à la culture à mettre en place, sont aisément réglables et modulables.

Un large choix d'équipements peut y être adapté.

Les différentes poutres permettent de composer des montages multiples, en fonction du semoir utilisé.

Une gamme d'équipements telle que la fertilisation localisée, solide ou liquide, permet d'augmenter la polyvalence d'INRO.

■ ARGUMENTAIRE INRO

■ LES POUTRES

Un large choix de châssis s'offre à vous

4 TYPES DE POUTRES POSSIBLES :

1. Monopoutre fixe : M1

- Jusqu'à 4 m
- Poutre monobloc carré 120
- Attelage 3 points N°2-3
- Signalisation et éclairage en option.



2. Bipoutre fixe : B1

- Jusqu'à 7 m
- Poutre monobloc primaire carré 140 + secondaire carré 120
- Attelage 3 points N°2-3
- Signalisation et éclairage en option.



3. Monopoutre repliable : M2

- Jusqu'à 4 m
- Un élément maximum replié par extension
- Poutre repliable à 3 m carré 120
- Attelage 3 points N°2-3
- Signalisation et éclairage en option.



4. Bipoutre repliable : B2

- Jusqu'à 7 m
- 3 éléments maximum replié par extension
- Poutre repliable primaire à 3 m carré 140 + secondaire carré 120
- Attelage 3 points N°2-3
- Signalisation et éclairage en option.



INRO		Espace inter-rang							
		0m45	0m50	0m55	0m60	0m65	0m70	0m75	0m80
		Nombre de rangs							
Type de poutre	Monopoutre fixe	5 - 6		4 - 5					
	Bipoutre fixe	7 - 8 - 9 - 10 - 11 - 12		6 - 7 - 8 - 9 - 10 - 11		6 - 7 - 8 - 9			
	Monopoutre repliable	7 - 8		6 - 7		5 - 6			
	Bipoutre repliable	7 - 8 - 9 - 10 - 11 - 12		6 - 7 - 8 - 9 - 10 - 11		5 - 6 - 7 - 8 - 9			

• L'ÉLÉMENT

L'élément STRIP TILL est configurable en fonction des conditions dans lesquelles il est destiné à travailler.

Le montage sur parallélogramme avec double roue de jauge, permet un suivi précis du relief pour travailler à profondeur constante. L'élément de l'INRO se décompose en 5 éléments :

A : Un disque ouvreur avec sécurité ressort permet d'ouvrir la ligne de passage de la dent et coupe les débris végétaux

B : Les chasses débris nettoient la ligne de semis des résidus végétaux pour réduire le risque pathogène du contact semence / débris

C : La dent avec sécurité non stop hydraulique (jusqu'à 500 kg d'effort à la pointe) ameublit le sol pour faciliter la croissance racinaire sur une profondeur réglable de 50 mm à 300 mm. Une fertilisation liquide ou solide peut être apportée de manière précise avec réglage du positionnement de l'engrais. La pointe du soc est interchangeable.

D : Les disques déflecteurs canalisent le flux de terre et produisent de la terre fine pour favoriser la circulation de l'air et accélérer le réchauffement de la bande de semis.

E : Les rouleaux affinent et réappuient la bande travaillée de la future ligne de semis afin d'éviter les cavités.

TOUS LES MODÈLES D'ÉLÉMENTS SONT FIXÉS À LA POUTRE PAR UN SIMPLE BOULON ET PEUVENT FACILEMENT ÊTRE DÉPLACÉS POUR S'ADAPTER AUX LARGEURS DE RANGS SEMÉS

UN LARGE CHOIX DE COMBINAISONS POUR LES CULTURES DE 45 À 80 CM

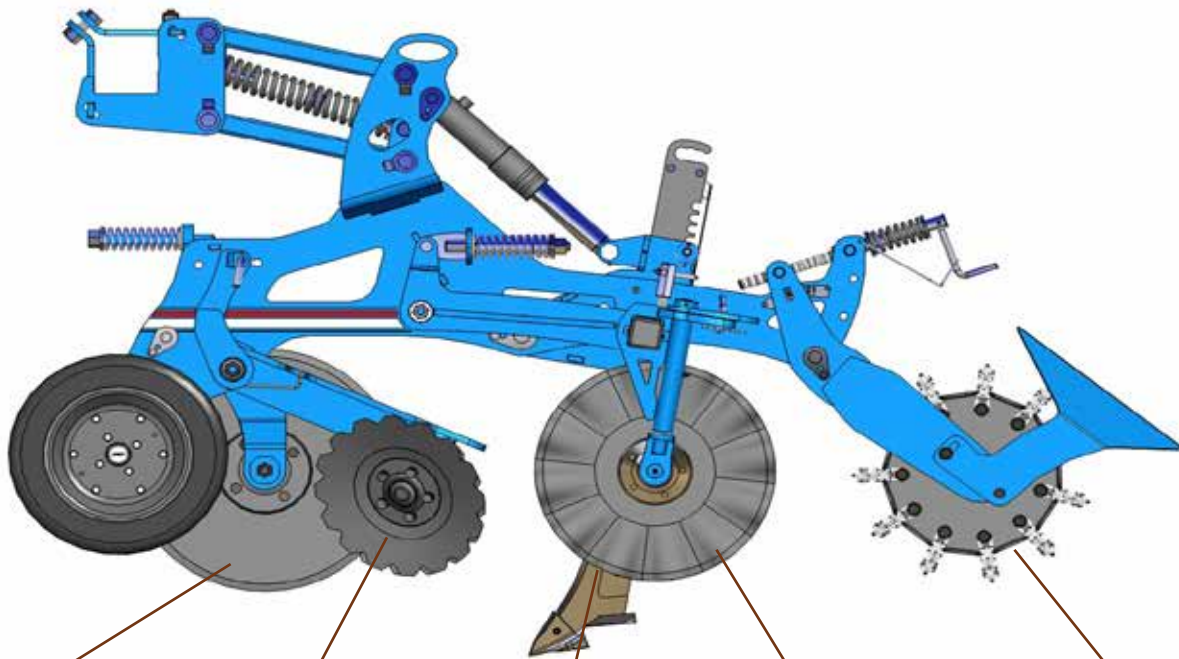

Possibilités :

Disque ouvreur lisse
Ø 500
ou
Disque ouvreur gaufré
Ø 500
Idéal sur précédent à racine fasciculée

Disque chasse-débris
crénelé
Ø 350

Possibilités :

Dent avec pointe
de soc : 20
Convient aux écartements serrés de 0,45 à 0,60
Dent avec pointe
de soc : 50
Convient aux écartements larges de 0,65 à 0,80

Possibilités :

Disque déflecteur ondulé
Ø 460
ou Disque déflecteur vortex
Ø 460

Possibilités :

Rouleau denté fonte Ø 450
Rappui optimal en condition sèche
ou Rouleau à chaînes Ø 340
Polyvalence en tout type de sol
ou Rouleau à bandage Ø 350
Idéal en terre légère, rappui du sol en surface



D'autres pointes, ailettes et disques disponibles - Nous consulter

▪ NOTE ÉCO-IMPACT

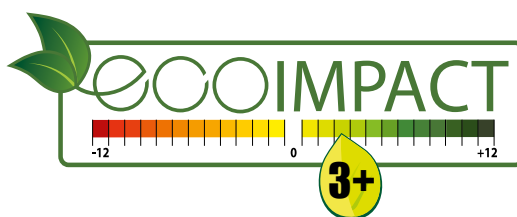

▪ LIVRAISON ET MISE EN SERVICE

▪ CONDITIONS DE LIVRAISON



▪ MISE EN SERVICE

Forfait de mise en service par un technicien Carré :









1/2 journée

TARIF INRO

Le tableau ci-dessous regroupe toutes les combinaisons possibles de machines. Vous allez vous-même élaborer le code final correspondant à la machine que vous recherchez. Il suffit d'ajouter les codes relatifs aux différentes colonnes, les uns à la suite des autres.

TABLEAU INRO

INRO

Désignation		Nb de rangs	Type de poutres	Type d'éléments									Ecartement entre les rangs (cm)			
				Composition de l'élément												
INRO	IN	04	Monopoutre fixe	M1	Disque ouvreur lisse Ø 500		Disque chasse-débris crénelé Ø 350		Dent avec pointe de soc : 20		Disque déflecteur ondulé Ø 460		Rouleau à chaînes Ø 340		45	
		05	Bipoutre fixe	B1		L		C		F		O	C	50		
		06	Monopoutre repliable	M2											55	
		07	Bipoutre repliable	B2											60	
		08													65	
		09				Disque ouvreur gaufré Ø 500				Dent avec pointe de soc : 50		Disque déflecteur vortex Ø 460		Rouleau à bandage Ø 350		70
		10					G				L		V	F	75	
		11														80
		12												Rouleau denté fonte Ø 450	B	

Explication du fonctionnement des tableaux :

Pour cela, veuillez suivre les explications fournies ci-après.
Sur le tableau ci-dessus, toutes les colonnes contiennent des codes.

- 1^{er} colonne : Désignation : INRO = code **IN**
- 2^{ème} colonne : Nombre de rangs : 6 = code **06**
- 3^{ème} colonne : Type de poutre : Bipoutre fixe = code **B1**
- 4^{ème} colonne : Type de disque ouvreur : disque lisse Ø 500 = code **L**
- 5^{ème} colonne : Disque chasse-débris crénelé Ø 350 = code **C**
- 6^{ème} colonne : Type de dent : dent avec pointe de soc : 20 = code **F**
- 7^{ème} colonne : Type de disque déflecteur : disque déflecteur ondulé Ø 460 = code **O**
- 8^{ème} colonne : Type de rouleau arrière : Rouleau à chaînes Ø 340 = code **C**
- 9^{ème} colonne : Ecartement entre les rangs : 60 cm = code **60**

Exemple de code : INRO 6 rangs, bipoutre fixe, élément avec disque ouvreur lisse Ø 500, disque déflecteur crénelé Ø 350, dent avec pointe largeur 20, disque déflecteur ondulé Ø 460, rouleau à chaîne Ø 340, écartement entre les rangs à 60 cm.

Attention ! Votre commande ne pourra être enregistrée avant la réception de ces informations.
Code final complet à indiquer sur la commande :

IN-06-B1-LCFOC-60

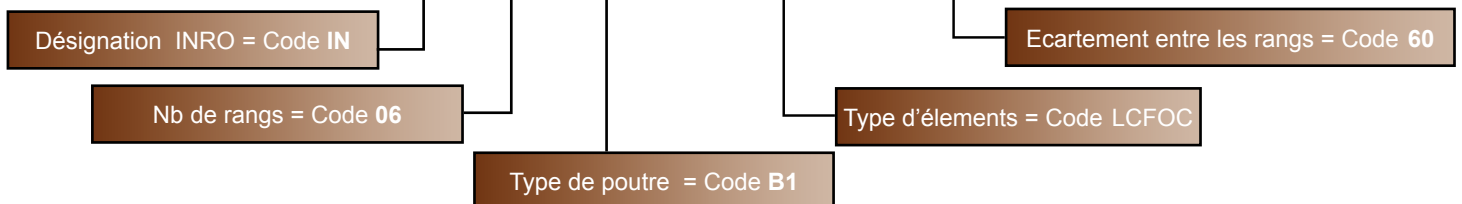

Si les caractéristiques de votre machine ne vous permettent pas de créer un code grâce à notre tableau, veuillez nous consulter.
Merci de contacter Philippe Fétiveau ou Matthieu Marchand, au service Relations Clients :
Tel : 02 51 07 86 81 - 02 51 07 82 53



Une fois votre code élaboré, veuillez vous référer aux pages tarifs correspondantes.

www.carre.fr



• MODÈLE AVEC DENT À SÉCURITÉ BOULON CISAILLEMENT
Nous consulter

▪ LES ÉQUIPEMENTS

ÉQUIPEMENT SEMLOC

- Implantation de culture semis en ligne
- Distribution pneumatique avec soufflerie électrique
- Débit centralisé assuré par roue DPA ou radar
- Doseur volumétrique de 1,5 à 100 kg/ha
- Contenance de 200 L
- **Ligne de semis composé de :**
 - Monodisque crénelé de 415 mm de diamètre, incliné de 4° seulement : le compromis idéal entre la puissance de pénétration, la capacité à éjecter les pailles du sillon et la préservation de la motricité en conditions humides
 - Soc rasette profilé, fortement décalé vers l'arrière et renforcé au carbure de tungstène : passage optimisé en débris végétaux, moindre bouleversement du lit de semence et remarquable longévité
 - Event d'air pour ralentir la graine dans sa descente et lui garantir un placement sans rebond, surtout à forte vitesse d'avancement
 - Roue de plombage flasquée de 50 mm de large, à réglages de pression multipositions : contact sol/graine immédiat et modulable.
 - Jusqu'à 80 kg de pression individuelle par réglage centralisé : les lignes de semis travaillent parfaitement à plat pour une profondeur de semis maîtrisée.

TABLEAU CODES ÉQUIPEMENTS SEMLOC								
Désignation SEMLOC	Type de machine		Nombre de rangs	Ecartement entre les rangs	Passerelle		Entrainement	
SEM	INRO	IN	04	45	Oui	1	Roue DPA	1
			05	50			Radar	2
			06	55				
			07	60				
			08					
			09					
			10					
			11					
			12					

Exemple de code : SEM-IN-06-60-1-1



- FERTILISATION LIQUIDE

- Equipement pour la fertilisation liquide pour des écartements entre rangs de 0m45 à 0m80.
- Installé sur le relevage avant ou arrière du tracteur ou directement sur le châssis de l'INRO.
- Cuve 600L ou 800L qui intègre de série une buse rotative pour le rinçage des parois, un réservoir d'eau claire de 80L pour le rinçage, un réservoir lave mains de 15L, une jauge de niveau de remplissage et un manomètre Ø64 mm pour le contrôle de la pression
- Pompe à pistons-membranes de 70L/min offrant un débit suffisant tout en conservant une bonne qualité de brassage. Animation hydraulique de la pompe avec régulateur 540Tr/min.
- La régulation est proposée soit en pression constante, ou dans ce cas l'opérateur règle sa pression de pulvérisation manuellement en fonction du volume/ha souhaité et qui ne changera pas même si le régime moteur varie, soit en version DPAE qui à l'aide d'une console en cabine régule automatiquement la pression en fonction de la vitesse d'avancement
- Le boîtier de contrôle affiche la quantité de produit pulvérisé momentanée en L/ha et L/min, la vitesse, la surface travaillée, le volume partiel et le total pulvérisé ainsi que le volume de produit restant dans la cuve
- Passerelle d'accès à la cuve avec caisse à outils et savon lave main intégrés.
- Rétroviseurs inclus pour les versions sur relevage avant du tracteur
- Signalisation en option
- La fertilisation liquide se fait avec enfouisseur réglable en profondeur au milieu du rang

TABLEAU CODES ÉQUIPEMENTS IZIFLO

Désignation IZIFLO	Type de machine		Montage de la cuve		Volume de la cuve		Type de fertilisation			Nombre de rangs		DPA	
IZ	INRO	IN	Sur Monopoutre fixe	M1	600 L	6	Fertilisation avec enfouisseur réglable en profondeur au milieu du rang	E	04	Oui	1		
			Sur Bipoutre fixe	B1	800 L	8			05	Non	0		
			Sur Monopoutre repliable	M2					06				
			Sur Bipoutre repliable	B2					07				
			Sur attelage 3 points à l'avant	V					08				
									09				
				10									
				11									
				12									

Exemple de code : IZ-IN-M1-6-E04-1



ÉQUIPEMENT FERFILOC

- FERTILISATION SOLIDE

Équipement de la fertilisation solide pour des écartements entre les rangs de 0m45 à 0m80.

L'ensemble FERFILOC est composé d'une colonne Ø 150, de 2 mètres de tuyaux Ø 150, d'une tête de répartition 6,8 ou 12 sorties, tuyaux de descente Ø 63, évent, tuyaux de liaison diffuseur Ø 35 et de diffuseurs réglables en hauteur.

TABLEAU CODES ÉQUIPEMENTS FERFILOC

Désignation FERFILOC	Type de machine		Montage du système de diffusion		Type de fertilisation		Nombre de rangs
	INRO	IN					
FL			Sur Monopoutre fixe	M1	Fertilisation avec enfouisseur réglable en profondeur au milieu du rang	S	04
			Sur Bipoutre fixe	B1			05
			Sur Monopoutre repliable	M2			06
			Sur Bipoutre repliable	B2			07
							08
							09
							10
							11
							12

Exemple de code : FL-IN-M1-S-04

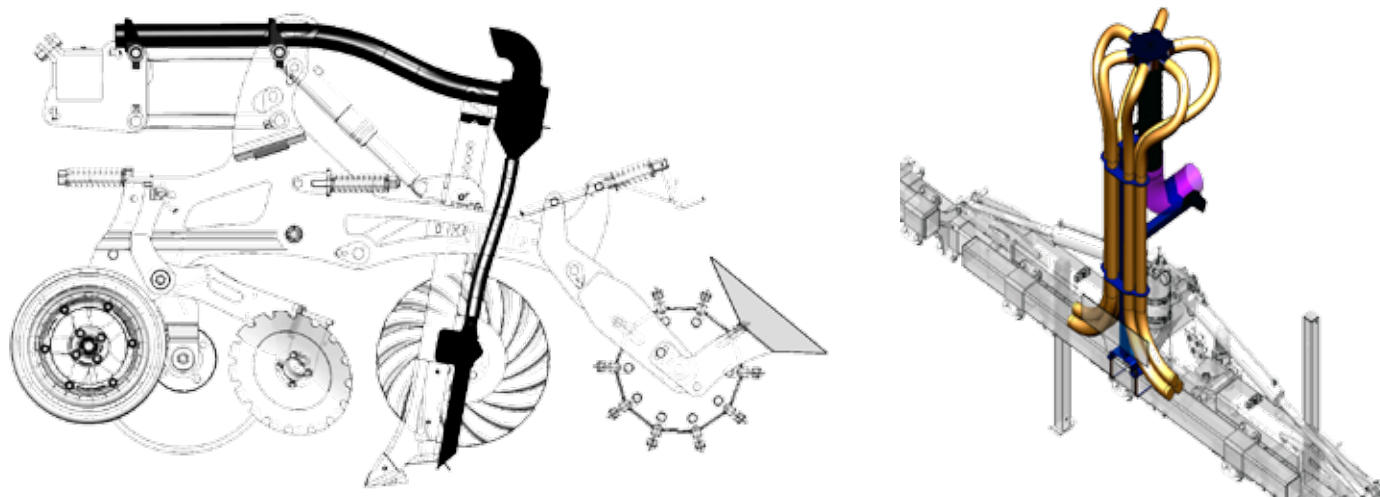

- LISIER OU DIGESTAT

Valorisez vos effluents avec un vrai travail du sol :

Carré vous offre la possibilité d'intégrer vos effluents dans votre ligne de semis !

Tête de distribution **JOSKIN**

Descente par 2 tuyaux Ø 50 mm derrière la dent pour limiter le contact descente terre.

Possibilité de mettre le lisier sur 2 hauteurs différentes.

La tonne à lisier gère le débit.

Jusqu'à 40m³/ ha enfoui à 150mm de profondeur

TABLEAU CODES ÉQUIPEMENTS LIKLOC

Désignation LISIER	Type de machine		Montage du système de diffusion		Type de fertilisation		Nombre de rangs
	INRO	IN					
LIK	INRO	IN	Sur Monopoutre fixe	M1	Fertilisation avec enfouisseur réglable en profondeur au milieu du rang	S	04
			Sur Bipoutre fixe	B1			05
			Sur Monopoutre repliable	M2			06
			Sur Bipoutre repliable	B2			07
							08
							09
							10
							11
		12					

Exemple de code : LI- IN- B2- S-08



NOUVEAU



**INRO en version Semi-portée :
Nous Consulter**



▪ LES OPTIONS

PAIRE ROUE DE CONTROLE POUTRE 10 PR Ø550X175

*Pour garantir une hauteur
constante de la poutre*



Code : 17110 INRO monopoutre fixe et repliable
17111 INRO bipoutre fixe et repliable

TRACEURS LATÉRAUX

Pour se guider avec précision



Code : 17115 INRO monopoutre fixe et repliable
17116 INRO bipoutre fixe et repliable

ATTELAGE ARRIÈRE 3 POINTS N°2 MECANIQUE

Pour pouvoir atteler un semoir



Code : 17120 INRO monopoutre fixe et repliable
17121 INRO bipoutre fixe et repliable

RELEVAGE ARRIÈRE 3 POINTS N°2 HYDRAULIQUE

*Pour réduire le porte à faux du
semoir sur le tracteur*



Code : 17125 INRO monopoutre fixe et repliable
17126 INRO bipoutre fixe et repliable

PALIER DE TRANSMISSION STANDARD POUR SEMOIR ATTELÉ 3 POINTS

*Pour transmettre la rotation arbre
PDF entre tracteur et semoir*



Code : 17130 INRO monopoutre fixe et repliable
17131 INRO bipoutre fixe et repliable

DISQUE DE REPRISSE DE PRINTEMPS + SUPPORT

*Pour effectuer un passage
superficiellement à 5/7 cm*



Code : 17135

▪ SIGNALISATION ET ÉCLAIRAGE

MATÉRIELS	COMPOSANTS	CODE
INRO monopoutre fixe et bipoutre	1 paire de panneaux réfléchissants 423x282 mm à l'avant et bandes latérale 1 rampe 2m 50 avec bande réfléchissante à l'arrière et 2 catadioptres latéraux; Eclairage.	17190
INRO monopoutre et bipoutre repliable	1 paire de panneaux réfléchissants 423x282 mm à l'avant et bandes latérale 1 rampe 2m 50 avec bande réfléchissante à l'arrière et 2 catadioptres latéraux. Eclairage.	17191

TARIF BASE

INRO		
Liste des codes	Prix (€)	Poids (Kg)
4 RANGS		
IN-04-M1-GCFOB-55	13 700 €	1 400 Kg
IN-04-M1-GCFOB-60	13 700 €	1 400 Kg
IN-04-M1-GCFOB-65	13 700 €	1 400 Kg
IN-04-M1-GCFOB-70	13 700 €	1 400 Kg
IN-04-M1-GCFOB-75	13 700 €	1 400 Kg
IN-04-M1-GCFOB-80	13 700 €	1 400 Kg
IN-04-M1-GCFOC-55	13 300 €	1 352 Kg
IN-04-M1-GCFOC-60	13 300 €	1 352 Kg
IN-04-M1-GCFOC-65	13 300 €	1 352 Kg
IN-04-M1-GCFOC-70	13 300 €	1 352 Kg
IN-04-M1-GCFOC-75	13 300 €	1 352 Kg
IN-04-M1-GCFOC-80	13 300 €	1 352 Kg
IN-04-M1-GCFOF-55	13 500 €	1 312 Kg
IN-04-M1-GCFOF-60	13 500 €	1 312 Kg
IN-04-M1-GCFOF-65	13 500 €	1 312 Kg
IN-04-M1-GCFOF-70	13 500 €	1 312 Kg
IN-04-M1-GCFOF-75	13 500 €	1 312 Kg
IN-04-M1-GCFOF-80	13 500 €	1 312 Kg
IN-04-M1-GCFVB-55	14 200 €	1 416 Kg
IN-04-M1-GCFVB-60	14 200 €	1 416 Kg
IN-04-M1-GCFVB-65	14 200 €	1 416 Kg
IN-04-M1-GCFVB-70	14 200 €	1 416 Kg
IN-04-M1-GCFVB-75	14 200 €	1 416 Kg
IN-04-M1-GCFVB-80	14 200 €	1 416 Kg
IN-04-M1-GCFVC-55	13 700 €	1 368 Kg
IN-04-M1-GCFVC-60	13 700 €	1 368 Kg
IN-04-M1-GCFVC-65	13 700 €	1 368 Kg
IN-04-M1-GCFVC-70	13 700 €	1 368 Kg
IN-04-M1-GCFVC-75	13 700 €	1 368 Kg
IN-04-M1-GCFVC-80	13 700 €	1 368 Kg
IN-04-M1-GCFVF-55	14 000 €	1 328 Kg
IN-04-M1-GCFVF-60	14 000 €	1 328 Kg
IN-04-M1-GCFVF-65	14 000 €	1 328 Kg
IN-04-M1-GCFVF-70	14 000 €	1 328 Kg
IN-04-M1-GCFVF-75	14 000 €	1 328 Kg
IN-04-M1-GCFVF-80	14 000 €	1 328 Kg
IN-04-M1-GCLOB-55	14 200 €	1 404 Kg
IN-04-M1-GCLOB-60	14 200 €	1 404 Kg
IN-04-M1-GCLOB-65	14 200 €	1 404 Kg
IN-04-M1-GCLOB-70	14 200 €	1 404 Kg
IN-04-M1-GCLOB-75	14 200 €	1 404 Kg
IN-04-M1-GCLOB-80	14 200 €	1 404 Kg

INRO		
Liste des codes	Prix (€)	Poids (Kg)
IN-04-M1-GCLOC-55	13 700 €	1 356 Kg
IN-04-M1-GCLOC-60	13 700 €	1 356 Kg
IN-04-M1-GCLOC-65	13 700 €	1 356 Kg
IN-04-M1-GCLOC-70	13 700 €	1 356 Kg
IN-04-M1-GCLOC-75	13 700 €	1 356 Kg
IN-04-M1-GCLOC-80	13 700 €	1 356 Kg
IN-04-M1-GCLOF-55	14 000 €	1 316 Kg
IN-04-M1-GCLOF-60	14 000 €	1 316 Kg
IN-04-M1-GCLOF-65	14 000 €	1 316 Kg
IN-04-M1-GCLOF-70	14 000 €	1 316 Kg
IN-04-M1-GCLOF-75	14 000 €	1 316 Kg
IN-04-M1-GCLOF-80	14 000 €	1 316 Kg
IN-04-M1-GCLVB-55	14 600 €	1 420 Kg
IN-04-M1-GCLVB-60	14 600 €	1 420 Kg
IN-04-M1-GCLVB-65	14 600 €	1 420 Kg
IN-04-M1-GCLVB-70	14 600 €	1 420 Kg
IN-04-M1-GCLVB-75	14 600 €	1 420 Kg
IN-04-M1-GCLVB-80	14 600 €	1 420 Kg
IN-04-M1-GCLVC-55	14 200 €	1 372 Kg
IN-04-M1-GCLVC-60	14 200 €	1 372 Kg
IN-04-M1-GCLVC-65	14 200 €	1 372 Kg
IN-04-M1-GCLVC-70	14 200 €	1 372 Kg
IN-04-M1-GCLVC-75	14 200 €	1 372 Kg
IN-04-M1-GCLVC-80	14 200 €	1 372 Kg
IN-04-M1-GCLVF-55	14 400 €	1 332 Kg
IN-04-M1-GCLVF-60	14 400 €	1 332 Kg
IN-04-M1-GCLVF-65	14 400 €	1 332 Kg
IN-04-M1-GCLVF-70	14 400 €	1 332 Kg
IN-04-M1-GCLVF-75	14 400 €	1 332 Kg
IN-04-M1-GCLVF-80	14 400 €	1 332 Kg
IN-04-M1-LCFOB-55	13 500 €	1 400 Kg
IN-04-M1-LCFOB-60	13 500 €	1 400 Kg
IN-04-M1-LCFOB-65	13 500 €	1 400 Kg
IN-04-M1-LCFOB-70	13 500 €	1 400 Kg
IN-04-M1-LCFOB-75	13 500 €	1 400 Kg
IN-04-M1-LCFOB-80	13 500 €	1 400 Kg
IN-04-M1-LCFOC-55	13 100 €	1 352 Kg
IN-04-M1-LCFOC-60	13 100 €	1 352 Kg
IN-04-M1-LCFOC-65	13 100 €	1 352 Kg
IN-04-M1-LCFOC-70	13 100 €	1 352 Kg
IN-04-M1-LCFOC-75	13 100 €	1 352 Kg
IN-04-M1-LCFOC-80	13 100 €	1 352 Kg
IN-04-M1-LCFOF-55	13 300 €	1 312 Kg

INRO		
Liste des codes	Prix (€)	Poids (Kg)
IN-04-M1-LCFOF-60	13 300 €	1 312 Kg
IN-04-M1-LCFOF-65	13 300 €	1 312 Kg
IN-04-M1-LCFOF-70	13 300 €	1 312 Kg
IN-04-M1-LCFOF-75	13 300 €	1 312 Kg
IN-04-M1-LCFOF-80	13 300 €	1 312 Kg
IN-04-M1-LCFVB-55	14 000 €	1 416 Kg
IN-04-M1-LCFVB-60	14 000 €	1 416 Kg
IN-04-M1-LCFVB-65	14 000 €	1 416 Kg
IN-04-M1-LCFVB-70	14 000 €	1 416 Kg
IN-04-M1-LCFVB-75	14 000 €	1 416 Kg
IN-04-M1-LCFVB-80	14 000 €	1 416 Kg
IN-04-M1-LCFVC-55	13 500 €	1 368 Kg
IN-04-M1-LCFVC-60	13 500 €	1 368 Kg
IN-04-M1-LCFVC-65	13 500 €	1 368 Kg
IN-04-M1-LCFVC-70	13 500 €	1 368 Kg
IN-04-M1-LCFVC-75	13 500 €	1 368 Kg
IN-04-M1-LCFVC-80	13 500 €	1 368 Kg
IN-04-M1-LCFVF-55	13 700 €	1 328 Kg
IN-04-M1-LCFVF-60	13 700 €	1 328 Kg
IN-04-M1-LCFVF-65	13 700 €	1 328 Kg
IN-04-M1-LCFVF-70	13 700 €	1 328 Kg
IN-04-M1-LCFVF-75	13 700 €	1 328 Kg
IN-04-M1-LCFVF-80	13 700 €	1 328 Kg
IN-04-M1-LCLOB-55	14 000 €	1 404 Kg
IN-04-M1-LCLOB-60	14 000 €	1 404 Kg
IN-04-M1-LCLOB-65	14 000 €	1 404 Kg
IN-04-M1-LCLOB-70	14 000 €	1 404 Kg
IN-04-M1-LCLOB-75	14 000 €	1 404 Kg
IN-04-M1-LCLOB-80	14 000 €	1 404 Kg
IN-04-M1-LCLOC-55	13 500 €	1 356 Kg
IN-04-M1-LCLOC-60	13 500 €	1 356 Kg
IN-04-M1-LCLOC-65	13 500 €	1 356 Kg
IN-04-M1-LCLOC-70	13 500 €	1 356 Kg
IN-04-M1-LCLOC-75	13 500 €	1 356 Kg
IN-04-M1-LCLOC-80	13 500 €	1 356 Kg
IN-04-M1-LCLOF-55	13 700 €	1 316 Kg
IN-04-M1-LCLOF-60	13 700 €	1 316 Kg
IN-04-M1-LCLOF-65	13 700 €	1 316 Kg
IN-04-M1-LCLOF-70	13 700 €	1 316 Kg
IN-04-M1-LCLOF-75	13 700 €	1 316 Kg
IN-04-M1-LCLOF-80	13 700 €	1 316 Kg
IN-04-M1-LCLVB-55	14 400 €	1 420 Kg
IN-04-M1-LCLVB-60	14 400 €	1 420 Kg

Tarif € HT départ usine - Poids Kg

TARIF BASE

INRO		
Liste des codes	Prix (€)	Poids (Kg)
IN-04-M1-LCLVB-65	14 400 €	1 420 Kg
IN-04-M1-LCLVB-70	14 400 €	1 420 Kg
IN-04-M1-LCLVB-75	14 400 €	1 420 Kg
IN-04-M1-LCLVB-80	14 400 €	1 420 Kg
IN-04-M1-LCLVC-55	14 000 €	1 372 Kg
IN-04-M1-LCLVC-60	14 000 €	1 372 Kg
IN-04-M1-LCLVC-65	14 000 €	1 372 Kg
IN-04-M1-LCLVC-70	14 000 €	1 372 Kg
IN-04-M1-LCLVC-75	14 000 €	1 372 Kg
IN-04-M1-LCLVC-80	14 000 €	1 372 Kg
IN-04-M1-LCLVF-55	14 200 €	1 332 Kg
IN-04-M1-LCLVF-60	14 200 €	1 332 Kg
IN-04-M1-LCLVF-65	14 200 €	1 332 Kg
IN-04-M1-LCLVF-70	14 200 €	1 332 Kg
IN-04-M1-LCLVF-75	14 200 €	1 332 Kg
IN-04-M1-LCLVF-80	14 200 €	1 332 Kg

5 RANGS

IN-05-B2-GCFOB-65	19 800 €	2 100 Kg
IN-05-B2-GCFOB-70	19 800 €	2 100 Kg
IN-05-B2-GCFOB-75	19 800 €	2 100 Kg
IN-05-B2-GCFOB-80	19 800 €	2 100 Kg
IN-05-B2-GCFOC-65	19 300 €	2 040 Kg
IN-05-B2-GCFOC-70	19 300 €	2 040 Kg
IN-05-B2-GCFOC-75	19 300 €	2 040 Kg
IN-05-B2-GCFOC-80	19 300 €	2 040 Kg
IN-05-B2-GCFOF-65	19 500 €	1 990 Kg
IN-05-B2-GCFOF-70	19 500 €	1 990 Kg
IN-05-B2-GCFOF-75	19 500 €	1 990 Kg
IN-05-B2-GCFOF-80	19 500 €	1 990 Kg
IN-05-B2-GCFVB-65	20 300 €	2 120 Kg
IN-05-B2-GCFVB-70	20 300 €	2 120 Kg
IN-05-B2-GCFVB-75	20 300 €	2 120 Kg
IN-05-B2-GCFVB-80	20 300 €	2 120 Kg
IN-05-B2-GCFVC-65	19 800 €	2 060 Kg
IN-05-B2-GCFVC-70	19 800 €	2 060 Kg
IN-05-B2-GCFVC-75	19 800 €	2 060 Kg
IN-05-B2-GCFVC-80	19 800 €	2 060 Kg
IN-05-B2-GCFVF-65	20 000 €	2 010 Kg
IN-05-B2-GCFVF-70	20 000 €	2 010 Kg
IN-05-B2-GCFVF-75	20 000 €	2 010 Kg
IN-05-B2-GCFVF-80	20 000 €	2 010 Kg
IN-05-B2-GCLOB-65	20 300 €	2 105 Kg
IN-05-B2-GCLOB-70	20 300 €	2 105 Kg
IN-05-B2-GCLOB-75	20 300 €	2 105 Kg
IN-05-B2-GCLOB-80	20 300 €	2 105 Kg

INRO		
Liste des codes	Prix (€)	Poids (Kg)
IN-05-B2-GCLOC-65	19 800 €	2 045 Kg
IN-05-B2-GCLOC-70	19 800 €	2 045 Kg
IN-05-B2-GCLOC-75	19 800 €	2 045 Kg
IN-05-B2-GCLOC-80	19 800 €	2 045 Kg
IN-05-B2-GCLOF-65	20 000 €	1 995 Kg
IN-05-B2-GCLOF-70	20 000 €	1 995 Kg
IN-05-B2-GCLOF-75	20 000 €	1 995 Kg
IN-05-B2-GCLOF-80	20 000 €	1 995 Kg
IN-05-B2-GCLVB-65	20 800 €	2 125 Kg
IN-05-B2-GCLVB-70	20 800 €	2 125 Kg
IN-05-B2-GCLVB-75	20 800 €	2 125 Kg
IN-05-B2-GCLVB-80	20 800 €	2 125 Kg
IN-05-B2-GCLVC-65	20 300 €	2 065 Kg
IN-05-B2-GCLVC-70	20 300 €	2 065 Kg
IN-05-B2-GCLVC-75	20 300 €	2 065 Kg
IN-05-B2-GCLVC-80	20 300 €	2 065 Kg
IN-05-B2-GCLVF-65	20 500 €	2 015 Kg
IN-05-B2-GCLVF-70	20 500 €	2 015 Kg
IN-05-B2-GCLVF-75	20 500 €	2 015 Kg
IN-05-B2-GCLVF-80	20 500 €	2 015 Kg
IN-05-B2-LCFOB-60	19 500 €	2 100 Kg
IN-05-B2-LCFOB-65	19 500 €	2 100 Kg
IN-05-B2-LCFOB-70	19 500 €	2 100 Kg
IN-05-B2-LCFOB-75	19 500 €	2 100 Kg
IN-05-B2-LCFOB-80	19 500 €	2 100 Kg
IN-05-B2-LCFOC-65	19 000 €	2 040 Kg
IN-05-B2-LCFOC-70	19 000 €	2 040 Kg
IN-05-B2-LCFOC-75	19 000 €	2 040 Kg
IN-05-B2-LCFOC-80	19 000 €	2 040 Kg
IN-05-B2-LCFOF-65	19 300 €	1 990 Kg
IN-05-B2-LCFOF-70	19 300 €	1 990 Kg
IN-05-B2-LCFOF-75	19 300 €	1 990 Kg
IN-05-B2-LCFOF-80	19 300 €	1 990 Kg
IN-05-B2-LCFVB-65	20 000 €	2 120 Kg
IN-05-B2-LCFVB-70	20 000 €	2 120 Kg
IN-05-B2-LCFVB-75	20 000 €	2 120 Kg
IN-05-B2-LCFVB-80	20 000 €	2 120 Kg
IN-05-B2-LCFVC-65	19 500 €	2 060 Kg
IN-05-B2-LCFVC-70	19 500 €	2 060 Kg
IN-05-B2-LCFVC-75	19 500 €	2 060 Kg
IN-05-B2-LCFVC-80	19 500 €	2 060 Kg
IN-05-B2-LCFVF-65	19 800 €	2 010 Kg
IN-05-B2-LCFVF-70	19 800 €	2 010 Kg
IN-05-B2-LCFVF-75	19 800 €	2 010 Kg
IN-05-B2-LCFVF-80	19 800 €	2 010 Kg

INRO		
Liste des codes	Prix (€)	Poids (Kg)
IN-05-B2-LCLOB-65	20 000 €	2 105 Kg
IN-05-B2-LCLOB-70	20 000 €	2 105 Kg
IN-05-B2-LCLOB-75	20 000 €	2 105 Kg
IN-05-B2-LCLOB-80	20 000 €	2 105 Kg
IN-05-B2-LCLOC-65	19 500 €	2 045 Kg
IN-05-B2-LCLOC-70	19 500 €	2 045 Kg
IN-05-B2-LCLOC-75	19 500 €	2 045 Kg
IN-05-B2-LCLOC-80	19 500 €	2 045 Kg
IN-05-B2-LCLOF-65	19 800 €	1 995 Kg
IN-05-B2-LCLOF-70	19 800 €	1 995 Kg
IN-05-B2-LCLOF-75	19 800 €	1 995 Kg
IN-05-B2-LCLOF-80	19 800 €	1 995 Kg
IN-05-B2-LCLVB-65	20 500 €	2 125 Kg
IN-05-B2-LCLVB-70	20 500 €	2 125 Kg
IN-05-B2-LCLVB-75	20 500 €	2 125 Kg
IN-05-B2-LCLVB-80	20 500 €	2 125 Kg
IN-05-B2-LCLVC-65	20 000 €	2 065 Kg
IN-05-B2-LCLVC-70	20 000 €	2 065 Kg
IN-05-B2-LCLVC-75	20 000 €	2 065 Kg
IN-05-B2-LCLVC-80	20 000 €	2 065 Kg
IN-05-B2-LCLVF-65	20 300 €	2 015 Kg
IN-05-B2-LCLVF-70	20 300 €	2 015 Kg
IN-05-B2-LCLVF-75	20 300 €	2 015 Kg
IN-05-B2-LCLVF-80	20 300 €	2 015 Kg
IN-05-M1-GCFOB-45	16 900 €	1 700 Kg
IN-05-M1-GCFOB-50	16 900 €	1 700 Kg
IN-05-M1-GCFOB-55	16 900 €	1 700 Kg
IN-05-M1-GCFOB-60	16 900 €	1 700 Kg
IN-05-M1-GCFOB-65	17 100 €	1 700 Kg
IN-05-M1-GCFOB-70	17 100 €	1 700 Kg
IN-05-M1-GCFOB-75	17 100 €	1 700 Kg
IN-05-M1-GCFOB-80	17 100 €	1 700 Kg
IN-05-M1-GCFOC-45	16 400 €	1 640 Kg
IN-05-M1-GCFOC-50	16 400 €	1 640 Kg
IN-05-M1-GCFOC-55	16 400 €	1 640 Kg
IN-05-M1-GCFOC-60	16 400 €	1 640 Kg
IN-05-M1-GCFOC-65	16 600 €	1 640 Kg
IN-05-M1-GCFOC-70	16 600 €	1 640 Kg
IN-05-M1-GCFOC-75	16 600 €	1 640 Kg
IN-05-M1-GCFOC-80	16 600 €	1 640 Kg
IN-05-M1-GCFOF-45	16 600 €	1 590 Kg
IN-05-M1-GCFOF-50	16 600 €	1 590 Kg
IN-05-M1-GCFOF-55	16 600 €	1 590 Kg
IN-05-M1-GCFOF-60	16 600 €	1 590 Kg
IN-05-M1-GCFOF-65	16 900 €	1 590 Kg

Tarif € HT départ usine - Poids Kg

TARIF BASE

INRO			INRO			INRO		
Liste des codes	Prix (€)	Poids (Kg)	Liste des codes	Prix (€)	Poids (Kg)	Liste des codes	Prix (€)	Poids (Kg)
IN-05-M1-GCFOF-70	16 900 €	1 590 Kg	IN-05-M1-GCLOF-55	17 100 €	1 595 Kg	IN-05-M1-LCFOC-80	16 300 €	1 640 Kg
IN-05-M1-GCFOF-75	16 900 €	1 590 Kg	IN-05-M1-GCLOF-60	17 100 €	1 595 Kg	IN-05-M1-LCFOF-45	16 400 €	1 590 Kg
IN-05-M1-GCFOF-80	16 900 €	1 590 Kg	IN-05-M1-GCLOF-65	17 400 €	1 595 Kg	IN-05-M1-LCFOF-50	16 400 €	1 590 Kg
IN-05-M1-GCFVB-45	17 400 €	1 720 Kg	IN-05-M1-GCLOF-70	17 400 €	1 595 Kg	IN-05-M1-LCFOF-55	16 400 €	1 590 Kg
IN-05-M1-GCFVB-50	17 400 €	1 720 Kg	IN-05-M1-GCLOF-75	17 400 €	1 595 Kg	IN-05-M1-LCFOF-60	16 400 €	1 590 Kg
IN-05-M1-GCFVB-55	17 400 €	1 720 Kg	IN-05-M1-GCLOF-80	17 400 €	1 595 Kg	IN-05-M1-LCFOF-65	16 600 €	1 590 Kg
IN-05-M1-GCFVB-60	17 400 €	1 720 Kg	IN-05-M1-GCLVB-45	17 900 €	1 725 Kg	IN-05-M1-LCFOF-70	16 600 €	1 590 Kg
IN-05-M1-GCFVB-65	17 600 €	1 720 Kg	IN-05-M1-GCLVB-50	17 900 €	1 725 Kg	IN-05-M1-LCFOF-75	16 600 €	1 590 Kg
IN-05-M1-GCFVB-70	17 600 €	1 720 Kg	IN-05-M1-GCLVB-55	17 900 €	1 725 Kg	IN-05-M1-LCFOF-80	16 600 €	1 590 Kg
IN-05-M1-GCFVB-75	17 600 €	1 720 Kg	IN-05-M1-GCLVB-60	17 900 €	1 725 Kg	IN-05-M1-LCFVB-45	17 100 €	1 720 Kg
IN-05-M1-GCFVB-80	17 600 €	1 720 Kg	IN-05-M1-GCLVB-65	18 100 €	1 725 Kg	IN-05-M1-LCFVB-50	17 100 €	1 720 Kg
IN-05-M1-GCFVC-45	16 900 €	1 660 Kg	IN-05-M1-GCLVB-70	18 100 €	1 725 Kg	IN-05-M1-LCFVB-55	17 100 €	1 720 Kg
IN-05-M1-GCFVC-50	16 900 €	1 660 Kg	IN-05-M1-GCLVB-75	18 100 €	1 725 Kg	IN-05-M1-LCFVB-60	17 100 €	1 720 Kg
IN-05-M1-GCFVC-55	16 900 €	1 660 Kg	IN-05-M1-GCLVB-80	18 100 €	1 725 Kg	IN-05-M1-LCFVB-65	17 400 €	1 720 Kg
IN-05-M1-GCFVC-60	16 900 €	1 660 Kg	IN-05-M1-GCLVC-45	17 400 €	1 665 Kg	IN-05-M1-LCFVB-70	17 400 €	1 720 Kg
IN-05-M1-GCFVC-65	17 100 €	1 660 Kg	IN-05-M1-GCLVC-50	17 400 €	1 665 Kg	IN-05-M1-LCFVB-75	17 400 €	1 720 Kg
IN-05-M1-GCFVC-70	17 100 €	1 660 Kg	IN-05-M1-GCLVC-55	17 400 €	1 665 Kg	IN-05-M1-LCFVB-80	17 400 €	1 720 Kg
IN-05-M1-GCFVC-75	17 100 €	1 660 Kg	IN-05-M1-GCLVC-60	17 400 €	1 665 Kg	IN-05-M1-LCFVC-45	16 600 €	1 660 Kg
IN-05-M1-GCFVC-80	17 100 €	1 660 Kg	IN-05-M1-GCLVC-65	17 600 €	1 665 Kg	IN-05-M1-LCFVC-50	16 600 €	1 660 Kg
IN-05-M1-GCFVF-45	17 100 €	1 610 Kg	IN-05-M1-GCLVC-70	17 600 €	1 665 Kg	IN-05-M1-LCFVC-55	16 600 €	1 660 Kg
IN-05-M1-GCFVF-50	17 100 €	1 610 Kg	IN-05-M1-GCLVC-75	17 600 €	1 665 Kg	IN-05-M1-LCFVC-60	16 600 €	1 660 Kg
IN-05-M1-GCFVF-55	17 100 €	1 610 Kg	IN-05-M1-GCLVC-80	17 600 €	1 665 Kg	IN-05-M1-LCFVC-65	16 900 €	1 660 Kg
IN-05-M1-GCFVF-60	17 100 €	1 610 Kg	IN-05-M1-GCLVF-45	17 600 €	1 615 Kg	IN-05-M1-LCFVC-70	16 900 €	1 660 Kg
IN-05-M1-GCFVF-65	17 400 €	1 610 Kg	IN-05-M1-GCLVF-50	17 600 €	1 615 Kg	IN-05-M1-LCFVC-75	16 900 €	1 660 Kg
IN-05-M1-GCFVF-70	17 400 €	1 610 Kg	IN-05-M1-GCLVF-55	17 600 €	1 615 Kg	IN-05-M1-LCFVC-80	16 900 €	1 660 Kg
IN-05-M1-GCFVF-75	17 400 €	1 610 Kg	IN-05-M1-GCLVF-60	17 600 €	1 615 Kg	IN-05-M1-LCFVF-45	16 900 €	1 610 Kg
IN-05-M1-GCFVF-80	17 400 €	1 610 Kg	IN-05-M1-GCLVF-65	17 900 €	1 615 Kg	IN-05-M1-LCFVF-50	16 900 €	1 610 Kg
IN-05-M1-GCLOB-45	17 400 €	1 705 Kg	IN-05-M1-GCLVF-70	17 900 €	1 615 Kg	IN-05-M1-LCFVF-55	16 900 €	1 610 Kg
IN-05-M1-GCLOB-50	17 400 €	1 705 Kg	IN-05-M1-GCLVF-75	17 900 €	1 615 Kg	IN-05-M1-LCFVF-60	16 900 €	1 610 Kg
IN-05-M1-GCLOB-55	17 400 €	1 705 Kg	IN-05-M1-GCLVF-80	17 900 €	1 615 Kg	IN-05-M1-LCFVF-65	17 100 €	1 610 Kg
IN-05-M1-GCLOB-60	17 400 €	1 705 Kg	IN-05-M1-LCFOB-45	16 600 €	1 700 Kg	IN-05-M1-LCFVF-70	17 100 €	1 610 Kg
IN-05-M1-GCLOB-65	17 600 €	1 705 Kg	IN-05-M1-LCFOB-50	16 600 €	1 700 Kg	IN-05-M1-LCFVF-75	17 100 €	1 610 Kg
IN-05-M1-GCLOB-70	17 600 €	1 705 Kg	IN-05-M1-LCFOB-55	16 600 €	1 700 Kg	IN-05-M1-LCFVF-80	17 100 €	1 610 Kg
IN-05-M1-GCLOB-75	17 600 €	1 705 Kg	IN-05-M1-LCFOB-60	16 600 €	1 700 Kg	IN-05-M1-LCLOB-45	17 100 €	1 705 Kg
IN-05-M1-GCLOB-80	17 600 €	1 705 Kg	IN-05-M1-LCFOB-65	16 900 €	1 700 Kg	IN-05-M1-LCLOB-50	17 100 €	1 705 Kg
IN-05-M1-GCLOC-45	16 900 €	1 645 Kg	IN-05-M1-LCFOB-70	16 900 €	1 700 Kg	IN-05-M1-LCLOB-55	17 100 €	1 705 Kg
IN-05-M1-GCLOC-50	16 900 €	1 645 Kg	IN-05-M1-LCFOB-75	16 900 €	1 700 Kg	IN-05-M1-LCLOB-60	17 100 €	1 705 Kg
IN-05-M1-GCLOC-55	16 900 €	1 645 Kg	IN-05-M1-LCFOB-80	16 900 €	1 700 Kg	IN-05-M1-LCLOB-65	17 400 €	1 705 Kg
IN-05-M1-GCLOC-60	16 900 €	1 645 Kg	IN-05-M1-LCFOC-45	16 100 €	1 640 Kg	IN-05-M1-LCLOB-70	17 400 €	1 705 Kg
IN-05-M1-GCLOC-65	17 100 €	1 645 Kg	IN-05-M1-LCFOC-50	16 100 €	1 640 Kg	IN-05-M1-LCLOB-75	17 400 €	1 705 Kg
IN-05-M1-GCLOC-70	17 100 €	1 645 Kg	IN-05-M1-LCFOC-55	16 100 €	1 640 Kg	IN-05-M1-LCLOB-80	17 400 €	1 705 Kg
IN-05-M1-GCLOC-75	17 100 €	1 645 Kg	IN-05-M1-LCFOC-60	16 100 €	1 640 Kg	IN-05-M1-LCLOC-45	16 600 €	1 645 Kg
IN-05-M1-GCLOC-80	17 100 €	1 645 Kg	IN-05-M1-LCFOC-65	16 300 €	1 640 Kg	IN-05-M1-LCLOC-50	16 600 €	1 645 Kg
IN-05-M1-GCLOF-45	17 100 €	1 595 Kg	IN-05-M1-LCFOC-70	16 300 €	1 640 Kg	IN-05-M1-LCLOC-55	16 600 €	1 645 Kg
IN-05-M1-GCLOF-50	17 100 €	1 595 Kg	IN-05-M1-LCFOC-75	16 300 €	1 640 Kg	IN-05-M1-LCLOC-60	16 600 €	1 645 Kg

Tarif € HT départ usine - Poids Kg

TARIF BASE

INRO			INRO			INRO		
Liste des codes	Prix (€)	Poids (Kg)	Liste des codes	Prix (€)	Poids (Kg)	Liste des codes	Prix (€)	Poids (Kg)
6 RANGS								
IN-06-B1-GCFOB-55	20 800 €	2 250 Kg	IN-06-B1-GCLOC-65	20 800 €	2 184 Kg	IN-06-B1-LCFOB-80	20 200 €	2 118 Kg
IN-06-B1-GCFOB-60	20 800 €	2 250 Kg	IN-06-B1-GCLOC-70	20 800 €	2 184 Kg	IN-06-B1-LCFVB-55	21 100 €	2 274 Kg
IN-06-B1-GCFOB-65	20 800 €	2 250 Kg	IN-06-B1-GCLOC-75	20 800 €	2 184 Kg	IN-06-B1-LCFVB-60	21 100 €	2 274 Kg
IN-06-B1-GCFOB-70	20 800 €	2 250 Kg	IN-06-B1-GCLOC-80	20 800 €	2 184 Kg	IN-06-B1-LCFVB-65	21 100 €	2 274 Kg
IN-06-B1-GCFOB-75	20 800 €	2 250 Kg	IN-06-B1-GCLOF-55	21 100 €	2 124 Kg	IN-06-B1-LCFVB-70	21 100 €	2 274 Kg
IN-06-B1-GCFOB-80	20 800 €	2 250 Kg	IN-06-B1-GCLOF-60	21 100 €	2 124 Kg	IN-06-B1-LCFVB-75	21 100 €	2 274 Kg
IN-06-B1-GCFOC-55	20 200 €	2 178 Kg	IN-06-B1-GCLOF-65	21 100 €	2 124 Kg	IN-06-B1-LCFVB-80	21 100 €	2 274 Kg
IN-06-B1-GCFOC-60	20 200 €	2 178 Kg	IN-06-B1-GCLOF-70	21 100 €	2 124 Kg	IN-06-B1-LCFVC-55	20 500 €	2 202 Kg
IN-06-B1-GCFOC-65	20 200 €	2 178 Kg	IN-06-B1-GCLOF-75	21 100 €	2 124 Kg	IN-06-B1-LCFVC-60	20 500 €	2 202 Kg
IN-06-B1-GCFOC-70	20 200 €	2 178 Kg	IN-06-B1-GCLOF-80	21 100 €	2 124 Kg	IN-06-B1-LCFVC-65	20 500 €	2 202 Kg
IN-06-B1-GCFOC-75	20 200 €	2 178 Kg	IN-06-B1-GCLVB-55	22 100 €	2 280 Kg	IN-06-B1-LCFVC-70	20 500 €	2 202 Kg
IN-06-B1-GCFOC-80	20 200 €	2 178 Kg	IN-06-B1-GCLVB-60	22 100 €	2 280 Kg	IN-06-B1-LCFVC-75	20 500 €	2 202 Kg
IN-06-B1-GCFOF-55	20 500 €	2 118 Kg	IN-06-B1-GCLVB-65	22 100 €	2 280 Kg	IN-06-B1-LCFVC-80	20 500 €	2 202 Kg
IN-06-B1-GCFOF-60	20 500 €	2 118 Kg	IN-06-B1-GCLVB-70	22 100 €	2 280 Kg	IN-06-B1-LCFVF-55	20 800 €	2 142 Kg
IN-06-B1-GCFOF-65	20 500 €	2 118 Kg	IN-06-B1-GCLVB-75	22 100 €	2 280 Kg	IN-06-B1-LCFVF-60	20 800 €	2 142 Kg
IN-06-B1-GCFOF-70	20 500 €	2 118 Kg	IN-06-B1-GCLVB-80	22 100 €	2 280 Kg	IN-06-B1-LCFVF-65	20 800 €	2 142 Kg
IN-06-B1-GCFOF-75	20 500 €	2 118 Kg	IN-06-B1-GCLVC-55	21 500 €	2 208 Kg	IN-06-B1-LCFVF-70	20 800 €	2 142 Kg
IN-06-B1-GCFOF-80	20 500 €	2 118 Kg	IN-06-B1-GCLVC-60	21 500 €	2 208 Kg	IN-06-B1-LCFVF-75	20 800 €	2 142 Kg
IN-06-B1-GCFVB-55	21 500 €	2 274 Kg	IN-06-B1-GCLVC-65	21 500 €	2 208 Kg	IN-06-B1-LCFVF-80	20 800 €	2 142 Kg
IN-06-B1-GCFVB-60	21 500 €	2 274 Kg	IN-06-B1-GCLVC-70	21 500 €	2 208 Kg	IN-06-B1-LCLOB-55	21 100 €	2 256 Kg
IN-06-B1-GCFVB-65	21 500 €	2 274 Kg	IN-06-B1-GCLVC-75	21 500 €	2 208 Kg	IN-06-B1-LCLOB-60	21 100 €	2 256 Kg
IN-06-B1-GCFVB-70	21 500 €	2 274 Kg	IN-06-B1-GCLVC-80	21 500 €	2 208 Kg	IN-06-B1-LCLOB-65	21 100 €	2 256 Kg
IN-06-B1-GCFVB-75	21 500 €	2 274 Kg	IN-06-B1-GCLVF-55	21 800 €	2 148 Kg	IN-06-B1-LCLOB-70	21 100 €	2 256 Kg
IN-06-B1-GCFVB-80	21 500 €	2 274 Kg	IN-06-B1-GCLVF-60	21 800 €	2 148 Kg	IN-06-B1-LCLOB-75	21 100 €	2 256 Kg
IN-06-B1-GCFVC-55	20 800 €	2 202 Kg	IN-06-B1-GCLVF-65	21 800 €	2 148 Kg	IN-06-B1-LCLOB-80	21 100 €	2 256 Kg
IN-06-B1-GCFVC-60	20 800 €	2 202 Kg	IN-06-B1-GCLVF-70	21 800 €	2 148 Kg	IN-06-B1-LCLOC-55	20 500 €	2 184 Kg
IN-06-B1-GCFVC-65	20 800 €	2 202 Kg	IN-06-B1-GCLVF-75	21 800 €	2 148 Kg	IN-06-B1-LCLOC-60	20 500 €	2 184 Kg
IN-06-B1-GCFVC-70	20 800 €	2 202 Kg	IN-06-B1-GCLVF-80	21 800 €	2 148 Kg	IN-06-B1-LCLOC-65	20 500 €	2 184 Kg
IN-06-B1-GCFVC-75	20 800 €	2 202 Kg	IN-06-B1-LCFOB-55	20 500 €	2 250 Kg	IN-06-B1-LCLOC-70	20 500 €	2 184 Kg
IN-06-B1-GCFVC-80	20 800 €	2 202 Kg	IN-06-B1-LCFOB-60	20 500 €	2 250 Kg	IN-06-B1-LCLOC-75	20 500 €	2 184 Kg
IN-06-B1-GCFVF-55	21 100 €	2 142 Kg	IN-06-B1-LCFOB-65	20 500 €	2 250 Kg	IN-06-B1-LCLOC-80	20 500 €	2 184 Kg
IN-06-B1-GCFVF-60	21 100 €	2 142 Kg	IN-06-B1-LCFOB-70	20 500 €	2 250 Kg	IN-06-B1-LCLOF-55	20 800 €	2 124 Kg
IN-06-B1-GCFVF-65	21 100 €	2 142 Kg	IN-06-B1-LCFOB-75	20 500 €	2 250 Kg	IN-06-B1-LCLOF-60	20 800 €	2 124 Kg
IN-06-B1-GCFVF-70	21 100 €	2 142 Kg	IN-06-B1-LCFOB-80	20 500 €	2 250 Kg	IN-06-B1-LCLOF-65	20 800 €	2 124 Kg
IN-06-B1-GCFVF-75	21 100 €	2 142 Kg	IN-06-B1-LCFOC-55	19 900 €	2 178 Kg	IN-06-B1-LCLOF-70	20 800 €	2 124 Kg
IN-06-B1-GCFVF-80	21 100 €	2 142 Kg	IN-06-B1-LCFOC-60	19 900 €	2 178 Kg	IN-06-B1-LCLOF-75	20 800 €	2 124 Kg
IN-06-B1-GCLOB-55	21 500 €	2 256 Kg	IN-06-B1-LCFOC-65	19 900 €	2 178 Kg	IN-06-B1-LCLOF-80	20 800 €	2 124 Kg
IN-06-B1-GCLOB-60	21 500 €	2 256 Kg	IN-06-B1-LCFOC-70	19 900 €	2 178 Kg	IN-06-B1-LCLVB-55	21 800 €	2 280 Kg
IN-06-B1-GCLOB-65	21 500 €	2 256 Kg	IN-06-B1-LCFOC-75	19 900 €	2 178 Kg	IN-06-B1-LCLVB-60	21 800 €	2 280 Kg
IN-06-B1-GCLOB-70	21 500 €	2 256 Kg	IN-06-B1-LCFOC-80	19 900 €	2 178 Kg	IN-06-B1-LCLVB-65	21 800 €	2 280 Kg
IN-06-B1-GCLOB-75	21 500 €	2 256 Kg	IN-06-B1-LCFOF-55	20 200 €	2 118 Kg	IN-06-B1-LCLVB-70	21 800 €	2 280 Kg
IN-06-B1-GCLOB-80	21 500 €	2 256 Kg	IN-06-B1-LCFOF-60	20 200 €	2 118 Kg	IN-06-B1-LCLVB-75	21 800 €	2 280 Kg
IN-06-B1-GCLOC-55	20 800 €	2 184 Kg	IN-06-B1-LCFOF-65	20 200 €	2 118 Kg	IN-06-B1-LCLVB-80	21 800 €	2 280 Kg
IN-06-B1-GCLOC-60	20 800 €	2 184 Kg	IN-06-B1-LCFOF-70	20 200 €	2 118 Kg	IN-06-B1-LCLVC-55	21 100 €	2 208 Kg
			IN-06-B1-LCFOF-75	20 200 €	2 118 Kg	IN-06-B1-LCLVC-60	21 100 €	2 208 Kg

Tarif € HT départ usine - Poids Kg

INRO		
Liste des codes	Prix (€)	Poids (Kg)
IN-06-B2-LCLOF-80	23 000 €	2 274 Kg
IN-06-B2-LCLVB-55	23 900 €	2 430 Kg
IN-06-B2-LCLVB-60	23 900 €	2 430 Kg
IN-06-B2-LCLVB-65	23 900 €	2 430 Kg
IN-06-B2-LCLVB-70	23 900 €	2 430 Kg
IN-06-B2-LCLVB-75	23 900 €	2 430 Kg
IN-06-B2-LCLVB-80	23 900 €	2 430 Kg
IN-06-B2-LCLVC-55	23 300 €	2 358 Kg
IN-06-B2-LCLVC-60	23 300 €	2 358 Kg
IN-06-B2-LCLVC-65	23 300 €	2 358 Kg
IN-06-B2-LCLVC-70	23 300 €	2 358 Kg
IN-06-B2-LCLVC-75	23 300 €	2 358 Kg
IN-06-B2-LCLVC-80	23 300 €	2 358 Kg
IN-06-B2-LCLVF-55	23 600 €	2 298 Kg
IN-06-B2-LCLVF-60	23 600 €	2 298 Kg
IN-06-B2-LCLVF-65	23 600 €	2 298 Kg
IN-06-B2-LCLVF-70	23 600 €	2 298 Kg
IN-06-B2-LCLVF-75	23 600 €	2 298 Kg
IN-06-B2-LCLVF-80	23 600 €	2 298 Kg
IN-06-M1-GCFOB-45	20 100 €	2 000 Kg
IN-06-M1-GCFOB-50	20 100 €	2 000 Kg
IN-06-M1-GCFOF-45	19 500 €	1 928 Kg
IN-06-M1-GCFOF-50	19 500 €	1 928 Kg
IN-06-M1-GCFOF-45	19 800 €	1 868 Kg
IN-06-M1-GCFOF-50	19 800 €	1 868 Kg
IN-06-M1-GCFVB-45	20 700 €	2 024 Kg
IN-06-M1-GCFVB-50	20 700 €	2 024 Kg
IN-06-M1-GCFVC-45	20 100 €	1 952 Kg
IN-06-M1-GCFVC-50	20 100 €	1 952 Kg
IN-06-M1-GCFVF-45	20 400 €	1 892 Kg
IN-06-M1-GCFVF-50	20 400 €	1 892 Kg
IN-06-M1-GCLOB-45	20 700 €	2 006 Kg
IN-06-M1-GCLOB-50	20 700 €	2 006 Kg
IN-06-M1-GCLOC-45	20 100 €	1 934 Kg
IN-06-M1-GCLOC-50	20 100 €	1 934 Kg
IN-06-M1-GCLOF-45	20 400 €	1 874 Kg
IN-06-M1-GCLOF-50	20 400 €	1 874 Kg
IN-06-M1-GCLVB-45	21 400 €	2 030 Kg
IN-06-M1-GCLVB-50	21 400 €	2 030 Kg
IN-06-M1-GCLVC-45	20 700 €	1 958 Kg
IN-06-M1-GCLVC-50	20 700 €	1 958 Kg
IN-06-M1-GCLVF-45	21 000 €	1 898 Kg
IN-06-M1-GCLVF-50	21 000 €	1 898 Kg
IN-06-M1-LCFOB-45	19 800 €	2 000 Kg
IN-06-M1-LCFOB-50	19 800 €	2 000 Kg
IN-06-M1-LCFOF-45	19 200 €	1 928 Kg
IN-06-M1-LCFOF-50	19 200 €	1 928 Kg

INRO		
Liste des codes	Prix (€)	Poids (Kg)
IN-06-M1-LCFOF-45	19 500 €	1 868 Kg
IN-06-M1-LCFOF-50	19 500 €	1 868 Kg
IN-06-M1-LCFVB-45	20 400 €	2 024 Kg
IN-06-M1-LCFVB-50	20 400 €	2 024 Kg
IN-06-M1-LCFVC-45	19 800 €	1 952 Kg
IN-06-M1-LCFVC-50	19 800 €	1 952 Kg
IN-06-M1-LCFVF-45	20 100 €	1 892 Kg
IN-06-M1-LCFVF-50	20 100 €	1 892 Kg
IN-06-M1-LCLOB-45	20 400 €	2 006 Kg
IN-06-M1-LCLOB-50	20 400 €	2 006 Kg
IN-06-M1-LCLOC-45	19 800 €	1 934 Kg
IN-06-M1-LCLOC-50	19 800 €	1 934 Kg
IN-06-M1-LCLOF-45	20 100 €	1 874 Kg
IN-06-M1-LCLOF-50	20 100 €	1 874 Kg
IN-06-M1-LCLVB-45	21 000 €	2 030 Kg
IN-06-M1-LCLVB-50	21 000 €	2 030 Kg
IN-06-M1-LCLVC-45	20 400 €	1 958 Kg
IN-06-M1-LCLVC-50	20 400 €	1 958 Kg
IN-06-M1-LCLVF-45	20 700 €	1 898 Kg
IN-06-M1-LCLVF-50	20 700 €	1 898 Kg
IN-06-M2-GCFOB-55	22 400 €	2 120 Kg
IN-06-M2-GCFOB-60	22 400 €	2 120 Kg
IN-06-M2-GCFOB-65	22 400 €	2 120 Kg
IN-06-M2-GCFOB-70	22 400 €	2 120 Kg
IN-06-M2-GCFOB-75	22 400 €	2 120 Kg
IN-06-M2-GCFOB-80	22 400 €	2 120 Kg
IN-06-M2-GCFOF-55	21 800 €	2 048 Kg
IN-06-M2-GCFOF-60	21 800 €	2 048 Kg
IN-06-M2-GCFOF-65	21 800 €	2 048 Kg
IN-06-M2-GCFOF-70	21 800 €	2 048 Kg
IN-06-M2-GCFOF-75	21 800 €	2 048 Kg
IN-06-M2-GCFOF-80	21 800 €	2 048 Kg
IN-06-M2-GCFOF-55	22 100 €	1 988 Kg
IN-06-M2-GCFOF-60	22 100 €	1 988 Kg
IN-06-M2-GCFOF-65	22 100 €	1 988 Kg
IN-06-M2-GCFOF-70	22 100 €	1 988 Kg
IN-06-M2-GCFOF-75	22 100 €	1 988 Kg
IN-06-M2-GCFOF-80	22 100 €	1 988 Kg
IN-06-M2-GCFVB-55	23 000 €	2 144 Kg
IN-06-M2-GCFVB-60	23 000 €	2 144 Kg
IN-06-M2-GCFVB-65	23 000 €	2 144 Kg
IN-06-M2-GCFVB-70	23 000 €	2 144 Kg
IN-06-M2-GCFVB-75	23 000 €	2 144 Kg
IN-06-M2-GCFVB-80	23 000 €	2 144 Kg
IN-06-M2-GCFVC-55	22 400 €	2 072 Kg
IN-06-M2-GCFVC-60	22 400 €	2 072 Kg
IN-06-M2-GCFVC-65	22 400 €	2 072 Kg

INRO		
Liste des codes	Prix (€)	Poids (Kg)
IN-06-M2-GCFVC-70	22 400 €	2 072 Kg
IN-06-M2-GCFVC-75	22 400 €	2 072 Kg
IN-06-M2-GCFVC-80	22 400 €	2 072 Kg
IN-06-M2-GCFVF-55	22 700 €	2 012 Kg
IN-06-M2-GCFVF-60	22 700 €	2 012 Kg
IN-06-M2-GCFVF-65	22 700 €	2 012 Kg
IN-06-M2-GCFVF-70	22 700 €	2 012 Kg
IN-06-M2-GCFVF-75	22 700 €	2 012 Kg
IN-06-M2-GCFVF-80	22 700 €	2 012 Kg
IN-06-M2-GCLOB-55	23 000 €	2 126 Kg
IN-06-M2-GCLOB-60	23 000 €	2 126 Kg
IN-06-M2-GCLOB-65	23 000 €	2 126 Kg
IN-06-M2-GCLOB-70	23 000 €	2 126 Kg
IN-06-M2-GCLOB-75	23 000 €	2 126 Kg
IN-06-M2-GCLOB-80	23 000 €	2 126 Kg
IN-06-M2-GCLOC-55	22 400 €	2 054 Kg
IN-06-M2-GCLOC-60	22 400 €	2 054 Kg
IN-06-M2-GCLOC-65	22 400 €	2 054 Kg
IN-06-M2-GCLOC-70	22 400 €	2 054 Kg
IN-06-M2-GCLOC-75	22 400 €	2 054 Kg
IN-06-M2-GCLOC-80	22 400 €	2 054 Kg
IN-06-M2-GCLOF-55	22 700 €	1 994 Kg
IN-06-M2-GCLOF-60	22 700 €	1 994 Kg
IN-06-M2-GCLOF-65	22 700 €	1 994 Kg
IN-06-M2-GCLOF-70	22 700 €	1 994 Kg
IN-06-M2-GCLOF-75	22 700 €	1 994 Kg
IN-06-M2-GCLOF-80	22 700 €	1 994 Kg
IN-06-M2-GCLVB-55	23 700 €	2 150 Kg
IN-06-M2-GCLVB-60	23 700 €	2 150 Kg
IN-06-M2-GCLVB-65	23 700 €	2 150 Kg
IN-06-M2-GCLVB-70	23 700 €	2 150 Kg
IN-06-M2-GCLVB-75	23 700 €	2 150 Kg
IN-06-M2-GCLVB-80	23 700 €	2 150 Kg
IN-06-M2-GCLVC-55	23 000 €	2 078 Kg
IN-06-M2-GCLVC-60	23 000 €	2 078 Kg
IN-06-M2-GCLVC-65	23 000 €	2 078 Kg
IN-06-M2-GCLVC-70	23 000 €	2 078 Kg
IN-06-M2-GCLVC-75	23 000 €	2 078 Kg
IN-06-M2-GCLVC-80	23 000 €	2 078 Kg
IN-06-M2-GCLVF-55	23 300 €	2 018 Kg
IN-06-M2-GCLVF-60	23 300 €	2 018 Kg
IN-06-M2-GCLVF-65	23 300 €	2 018 Kg
IN-06-M2-GCLVF-70	23 300 €	2 018 Kg
IN-06-M2-GCLVF-75	23 300 €	2 018 Kg
IN-06-M2-GCLVF-80	23 300 €	2 018 Kg
IN-06-M2-LCFOB-55	22 100 €	2 120 Kg
IN-06-M2-LCFOB-60	22 100 €	2 120 Kg

Tarif € HT départ usine - Poids Kg

INRO		
Liste des codes	Prix (€)	Poids (Kg)
IN-06-M2-LCFOB-65	22 100 €	2 120 Kg
IN-06-M2-LCFOB-70	22 100 €	2 120 Kg
IN-06-M2-LCFOB-75	22 100 €	2 120 Kg
IN-06-M2-LCFOB-80	22 100 €	2 120 Kg
IN-06-M2-LCFOC-55	21 500 €	2 048 Kg
IN-06-M2-LCFOC-60	21 500 €	2 048 Kg
IN-06-M2-LCFOC-65	21 500 €	2 048 Kg
IN-06-M2-LCFOC-70	21 500 €	2 048 Kg
IN-06-M2-LCFOC-75	21 500 €	2 048 Kg
IN-06-M2-LCFOC-80	21 500 €	2 048 Kg
IN-06-M2-LCFOF-55	21 800 €	1 988 Kg
IN-06-M2-LCFOF-60	21 800 €	1 988 Kg
IN-06-M2-LCFOF-65	21 800 €	1 988 Kg
IN-06-M2-LCFOF-70	21 800 €	1 988 Kg
IN-06-M2-LCFOF-75	21 800 €	1 988 Kg
IN-06-M2-LCFOF-80	21 800 €	1 988 Kg
IN-06-M2-LCFVB-55	22 700 €	2 144 Kg
IN-06-M2-LCFVB-60	22 700 €	2 144 Kg
IN-06-M2-LCFVB-65	22 700 €	2 144 Kg
IN-06-M2-LCFVB-70	22 700 €	2 144 Kg
IN-06-M2-LCFVB-75	22 700 €	2 144 Kg
IN-06-M2-LCFVB-80	22 700 €	2 144 Kg
IN-06-M2-LCFVC-55	22 100 €	2 072 Kg
IN-06-M2-LCFVC-60	22 100 €	2 072 Kg
IN-06-M2-LCFVC-65	22 100 €	2 072 Kg
IN-06-M2-LCFVC-70	22 100 €	2 072 Kg
IN-06-M2-LCFVC-75	22 100 €	2 072 Kg
IN-06-M2-LCFVC-80	22 100 €	2 072 Kg
IN-06-M2-LCFVF-55	22 400 €	2 012 Kg
IN-06-M2-LCFVF-60	22 400 €	2 012 Kg
IN-06-M2-LCFVF-65	22 400 €	2 012 Kg
IN-06-M2-LCFVF-70	22 400 €	2 012 Kg
IN-06-M2-LCFVF-75	22 400 €	2 012 Kg
IN-06-M2-LCFVF-80	22 400 €	2 012 Kg
IN-06-M2-LCLOB-55	22 700 €	2 126 Kg
IN-06-M2-LCLOB-60	22 700 €	2 126 Kg
IN-06-M2-LCLOB-65	22 700 €	2 126 Kg
IN-06-M2-LCLOB-70	22 700 €	2 126 Kg
IN-06-M2-LCLOB-75	22 700 €	2 126 Kg
IN-06-M2-LCLOB-80	22 700 €	2 126 Kg
IN-06-M2-LCLOC-55	22 100 €	2 054 Kg
IN-06-M2-LCLOC-60	22 100 €	2 054 Kg
IN-06-M2-LCLOC-65	22 100 €	2 054 Kg
IN-06-M2-LCLOC-70	22 100 €	2 054 Kg
IN-06-M2-LCLOC-75	22 100 €	2 054 Kg
IN-06-M2-LCLOC-80	22 100 €	2 054 Kg
IN-06-M2-LCLOF-55	22 400 €	1 994 Kg

INRO		
Liste des codes	Prix (€)	Poids (Kg)
IN-06-M2-LCLOF-60	22 400 €	1 994 Kg
IN-06-M2-LCLOF-65	22 400 €	1 994 Kg
IN-06-M2-LCLOF-70	22 400 €	1 994 Kg
IN-06-M2-LCLOF-75	22 400 €	1 994 Kg
IN-06-M2-LCLOF-80	22 400 €	1 994 Kg
IN-06-M2-LCLVB-55	23 300 €	2 150 Kg
IN-06-M2-LCLVB-60	23 300 €	2 150 Kg
IN-06-M2-LCLVB-65	23 300 €	2 150 Kg
IN-06-M2-LCLVB-70	23 300 €	2 150 Kg
IN-06-M2-LCLVB-75	23 300 €	2 150 Kg
IN-06-M2-LCLVB-80	23 300 €	2 150 Kg
IN-06-M2-LCLVC-55	22 700 €	2 078 Kg
IN-06-M2-LCLVC-60	22 700 €	2 078 Kg
IN-06-M2-LCLVC-65	22 700 €	2 078 Kg
IN-06-M2-LCLVC-70	22 700 €	2 078 Kg
IN-06-M2-LCLVC-75	22 700 €	2 078 Kg
IN-06-M2-LCLVC-80	22 700 €	2 078 Kg
IN-06-M2-LCLVF-55	23 000 €	2 018 Kg
IN-06-M2-LCLVF-60	23 000 €	2 018 Kg
IN-06-M2-LCLVF-65	23 000 €	2 018 Kg
IN-06-M2-LCLVF-70	23 000 €	2 018 Kg
IN-06-M2-LCLVF-75	23 000 €	2 018 Kg
IN-06-M2-LCLVF-80	23 000 €	2 018 Kg
7 RANGS		
IN-07-B1-GCFOB-45	23 600 €	2 550 Kg
IN-07-B1-GCFOB-50	23 600 €	2 550 Kg
IN-07-B1-GCFOB-55	23 600 €	2 550 Kg
IN-07-B1-GCFOB-60	23 600 €	2 550 Kg
IN-07-B1-GCFOB-65	24 100 €	2 550 Kg
IN-07-B1-GCFOB-70	24 100 €	2 550 Kg
IN-07-B1-GCFOB-75	24 100 €	2 550 Kg
IN-07-B1-GCFOB-80	24 100 €	2 550 Kg
IN-07-B1-GCFOC-45	22 900 €	2 466 Kg
IN-07-B1-GCFOC-50	22 900 €	2 466 Kg
IN-07-B1-GCFOC-55	22 900 €	2 466 Kg
IN-07-B1-GCFOC-60	22 900 €	2 466 Kg
IN-07-B1-GCFOC-65	23 400 €	2 466 Kg
IN-07-B1-GCFOC-70	23 400 €	2 466 Kg
IN-07-B1-GCFOC-75	23 400 €	2 466 Kg
IN-07-B1-GCFOC-80	23 400 €	2 466 Kg
IN-07-B1-GCFOF-45	11 600 €	207 Kg
IN-07-B1-GCFOF-50	11 800 €	213 Kg
IN-07-B1-GCFOF-55	13 700 €	220 Kg
IN-07-B1-GCFOF-60	13 900 €	225 Kg
IN-07-B1-GCFOF-65	8 600 €	195 Kg
IN-07-B1-GCFOF-70	8 800 €	200 Kg
IN-07-B1-GCFOF-75	10 700 €	207 Kg

INRO		
Liste des codes	Prix (€)	Poids (Kg)
IN-07-B1-GCFOF-80	10 900 €	213 Kg
IN-07-B1-GCFVB-45	24 300 €	2 578 Kg
IN-07-B1-GCFVB-50	24 300 €	2 578 Kg
IN-07-B1-GCFVB-55	24 300 €	2 578 Kg
IN-07-B1-GCFVB-60	24 300 €	2 578 Kg
IN-07-B1-GCFVB-65	24 800 €	2 578 Kg
IN-07-B1-GCFVB-70	24 800 €	2 578 Kg
IN-07-B1-GCFVB-75	24 800 €	2 578 Kg
IN-07-B1-GCFVB-80	24 800 €	2 578 Kg
IN-07-B1-GCFVC-45	23 600 €	2 494 Kg
IN-07-B1-GCFVC-50	23 600 €	2 494 Kg
IN-07-B1-GCFVC-55	23 600 €	2 494 Kg
IN-07-B1-GCFVC-60	23 600 €	2 494 Kg
IN-07-B1-GCFVC-65	24 100 €	2 494 Kg
IN-07-B1-GCFVC-70	24 100 €	2 494 Kg
IN-07-B1-GCFVC-75	24 100 €	2 494 Kg
IN-07-B1-GCFVC-80	24 100 €	2 494 Kg
IN-07-B1-GCFVF-45	24 000 €	2 424 Kg
IN-07-B1-GCFVF-50	24 000 €	2 424 Kg
IN-07-B1-GCFVF-55	24 000 €	2 424 Kg
IN-07-B1-GCFVF-60	24 000 €	2 424 Kg
IN-07-B1-GCFVF-65	24 400 €	2 424 Kg
IN-07-B1-GCFVF-70	24 400 €	2 424 Kg
IN-07-B1-GCFVF-75	24 400 €	2 424 Kg
IN-07-B1-GCFVF-80	24 400 €	2 424 Kg
IN-07-B1-GCLOB-45	24 300 €	2 557 Kg
IN-07-B1-GCLOB-50	24 300 €	2 557 Kg
IN-07-B1-GCLOB-55	24 300 €	2 557 Kg
IN-07-B1-GCLOB-60	24 300 €	2 557 Kg
IN-07-B1-GCLOB-65	24 800 €	2 557 Kg
IN-07-B1-GCLOB-70	24 800 €	2 557 Kg
IN-07-B1-GCLOB-75	24 800 €	2 557 Kg
IN-07-B1-GCLOB-80	24 800 €	2 557 Kg
IN-07-B1-GCLOC-45	23 600 €	2 473 Kg
IN-07-B1-GCLOC-50	23 600 €	2 473 Kg
IN-07-B1-GCLOC-55	23 600 €	2 473 Kg
IN-07-B1-GCLOC-60	23 600 €	2 473 Kg
IN-07-B1-GCLOC-65	24 100 €	2 473 Kg
IN-07-B1-GCLOC-70	24 100 €	2 473 Kg
IN-07-B1-GCLOC-75	24 100 €	2 473 Kg
IN-07-B1-GCLOC-80	24 100 €	2 473 Kg
IN-07-B1-GCLOF-45	24 000 €	2 403 Kg
IN-07-B1-GCLOF-50	24 000 €	2 403 Kg
IN-07-B1-GCLOF-55	24 000 €	2 403 Kg
IN-07-B1-GCLOF-60	24 000 €	2 403 Kg
IN-07-B1-GCLOF-65	24 400 €	2 403 Kg
IN-07-B1-GCLOF-70	24 400 €	2 403 Kg

Tarif € HT départ usine - Poids Kg

INRO		
Liste des codes	Prix (€)	Poids (Kg)
IN-07-B1-GCLOF-75	24 400 €	2 403 Kg
IN-07-B1-GCLOF-80	24 400 €	2 403 Kg
IN-07-B1-GCLVB-45	25 000 €	2 585 Kg
IN-07-B1-GCLVB-50	25 000 €	2 585 Kg
IN-07-B1-GCLVB-55	25 000 €	2 585 Kg
IN-07-B1-GCLVB-60	25 000 €	2 585 Kg
IN-07-B1-GCLVB-65	25 500 €	2 585 Kg
IN-07-B1-GCLVB-70	25 500 €	2 585 Kg
IN-07-B1-GCLVB-75	25 500 €	2 585 Kg
IN-07-B1-GCLVB-80	25 500 €	2 585 Kg
IN-07-B1-GCLVC-45	24 300 €	2 501 Kg
IN-07-B1-GCLVC-50	24 300 €	2 501 Kg
IN-07-B1-GCLVC-55	24 300 €	2 501 Kg
IN-07-B1-GCLVC-60	24 300 €	2 501 Kg
IN-07-B1-GCLVC-65	24 300 €	2 501 Kg
IN-07-B1-GCLVC-70	24 800 €	2 501 Kg
IN-07-B1-GCLVC-75	24 800 €	2 501 Kg
IN-07-B1-GCLVC-80	24 800 €	2 501 Kg
IN-07-B1-GCLVF-45	24 700 €	2 431 Kg
IN-07-B1-GCLVF-50	24 700 €	2 431 Kg
IN-07-B1-GCLVF-55	24 700 €	2 431 Kg
IN-07-B1-GCLVF-60	24 700 €	2 431 Kg
IN-07-B1-GCLVF-65	25 200 €	2 431 Kg
IN-07-B1-GCLVF-70	25 200 €	2 431 Kg
IN-07-B1-GCLVF-75	25 200 €	2 431 Kg
IN-07-B1-GCLVF-80	25 200 €	2 431 Kg
IN-07-B1-LCFOB-45	23 200 €	2 550 Kg
IN-07-B1-LCFOB-50	23 200 €	2 550 Kg
IN-07-B1-LCFOB-55	23 200 €	2 550 Kg
IN-07-B1-LCFOB-60	23 200 €	2 550 Kg
IN-07-B1-LCFOB-65	23 700 €	2 550 Kg
IN-07-B1-LCFOB-70	23 700 €	2 550 Kg
IN-07-B1-LCFOB-75	23 700 €	2 550 Kg
IN-07-B1-LCFOB-80	23 700 €	2 550 Kg
IN-07-B1-LCFOC-45	22 500 €	2 466 Kg
IN-07-B1-LCFOC-50	22 500 €	2 466 Kg
IN-07-B1-LCFOC-55	22 500 €	2 466 Kg
IN-07-B1-LCFOC-60	22 500 €	2 466 Kg
IN-07-B1-LCFOC-65	23 000 €	2 466 Kg
IN-07-B1-LCFOC-70	23 000 €	2 466 Kg
IN-07-B1-LCFOC-75	23 000 €	2 466 Kg
IN-07-B1-LCFOC-80	23 000 €	2 466 Kg
IN-07-B1-LCFOF-45	22 900 €	2 396 Kg
IN-07-B1-LCFOF-50	22 900 €	2 396 Kg
IN-07-B1-LCFOF-55	22 900 €	2 396 Kg
IN-07-B1-LCFOF-60	22 900 €	2 396 Kg
IN-07-B1-LCFOF-65	23 400 €	2 396 Kg

INRO		
Liste des codes	Prix (€)	Poids (Kg)
IN-07-B1-LCFOF-70	23 400 €	2 396 Kg
IN-07-B1-LCFOF-75	23 400 €	2 396 Kg
IN-07-B1-LCFOF-80	23 400 €	2 396 Kg
IN-07-B1-LCFVB-45	24 000 €	2 578 Kg
IN-07-B1-LCFVB-50	24 000 €	2 578 Kg
IN-07-B1-LCFVB-55	24 000 €	2 578 Kg
IN-07-B1-LCFVB-60	24 000 €	2 578 Kg
IN-07-B1-LCFVB-65	24 400 €	2 578 Kg
IN-07-B1-LCFVB-70	24 400 €	2 578 Kg
IN-07-B1-LCFVB-75	24 400 €	2 578 Kg
IN-07-B1-LCFVB-80	24 400 €	2 578 Kg
IN-07-B1-LCFVC-45	23 200 €	2 494 Kg
IN-07-B1-LCFVC-50	23 200 €	2 494 Kg
IN-07-B1-LCFVC-55	23 200 €	2 494 Kg
IN-07-B1-LCFVC-60	23 200 €	2 494 Kg
IN-07-B1-LCFVC-65	23 700 €	2 494 Kg
IN-07-B1-LCFVC-70	23 700 €	2 494 Kg
IN-07-B1-LCFVC-75	23 700 €	2 494 Kg
IN-07-B1-LCFVC-80	23 700 €	2 494 Kg
IN-07-B1-LCFVF-45	23 600 €	2 424 Kg
IN-07-B1-LCFVF-50	23 600 €	2 424 Kg
IN-07-B1-LCFVF-55	23 600 €	2 424 Kg
IN-07-B1-LCFVF-60	23 600 €	2 424 Kg
IN-07-B1-LCFVF-65	24 100 €	2 424 Kg
IN-07-B1-LCFVF-70	24 100 €	2 424 Kg
IN-07-B1-LCFVF-75	24 100 €	2 424 Kg
IN-07-B1-LCFVF-80	24 100 €	2 424 Kg
IN-07-B1-LCLOB-45	24 000 €	2 557 Kg
IN-07-B1-LCLOB-50	24 000 €	2 557 Kg
IN-07-B1-LCLOB-55	24 000 €	2 557 Kg
IN-07-B1-LCLOB-60	24 000 €	2 557 Kg
IN-07-B1-LCLOB-65	24 400 €	2 557 Kg
IN-07-B1-LCLOB-70	24 400 €	2 557 Kg
IN-07-B1-LCLOB-75	24 400 €	2 557 Kg
IN-07-B1-LCLOB-80	24 400 €	2 557 Kg
IN-07-B1-LCLOC-45	23 200 €	2 473 Kg
IN-07-B1-LCLOC-50	23 200 €	2 473 Kg
IN-07-B1-LCLOC-55	23 200 €	2 473 Kg
IN-07-B1-LCLOC-60	23 200 €	2 473 Kg
IN-07-B1-LCLOC-65	23 700 €	2 473 Kg
IN-07-B1-LCLOC-70	23 700 €	2 473 Kg
IN-07-B1-LCLOC-75	23 700 €	2 473 Kg
IN-07-B1-LCLOC-80	23 700 €	2 473 Kg
IN-07-B1-LCLOF-45	23 600 €	2 403 Kg
IN-07-B1-LCLOF-50	23 600 €	2 403 Kg
IN-07-B1-LCLOF-55	23 600 €	2 403 Kg
IN-07-B1-LCLOF-60	23 600 €	2 403 Kg

INRO		
Liste des codes	Prix (€)	Poids (Kg)
IN-07-B1-LCLOF-65	24 100 €	2 403 Kg
IN-07-B1-LCLOF-70	24 100 €	2 403 Kg
IN-07-B1-LCLOF-75	24 100 €	2 403 Kg
IN-07-B1-LCLOF-80	24 100 €	2 403 Kg
IN-07-B1-LCLVB-45	24 700 €	2 585 Kg
IN-07-B1-LCLVB-50	24 700 €	2 585 Kg
IN-07-B1-LCLVB-55	24 700 €	2 585 Kg
IN-07-B1-LCLVB-60	24 700 €	2 585 Kg
IN-07-B1-LCLVB-65	25 200 €	2 585 Kg
IN-07-B1-LCLVB-70	25 200 €	2 585 Kg
IN-07-B1-LCLVB-75	25 200 €	2 585 Kg
IN-07-B1-LCLVB-80	25 200 €	2 585 Kg
IN-07-B1-LCLVC-45	24 000 €	2 501 Kg
IN-07-B1-LCLVC-50	24 000 €	2 501 Kg
IN-07-B1-LCLVC-55	24 000 €	2 501 Kg
IN-07-B1-LCLVC-60	24 000 €	2 501 Kg
IN-07-B1-LCLVC-65	24 400 €	2 501 Kg
IN-07-B1-LCLVC-70	24 400 €	2 501 Kg
IN-07-B1-LCLVC-75	24 400 €	2 501 Kg
IN-07-B1-LCLVC-80	24 400 €	2 501 Kg
IN-07-B1-LCLVF-45	24 300 €	2 431 Kg
IN-07-B1-LCLVF-50	24 300 €	2 431 Kg
IN-07-B1-LCLVF-55	24 300 €	2 431 Kg
IN-07-B1-LCLVF-60	24 300 €	2 431 Kg
IN-07-B1-LCLVF-65	24 800 €	2 431 Kg
IN-07-B1-LCLVF-70	24 800 €	2 431 Kg
IN-07-B1-LCLVF-75	24 800 €	2 431 Kg
IN-07-B1-LCLVF-80	24 800 €	2 431 Kg
IN-07-B2-GCFOB-45	26 300 €	2 700 Kg
IN-07-B2-GCFOB-50	26 300 €	2 700 Kg
IN-07-B2-GCFOB-55	26 300 €	2 700 Kg
IN-07-B2-GCFOB-60	26 300 €	2 700 Kg
IN-07-B2-GCFOB-65	26 500 €	2 700 Kg
IN-07-B2-GCFOB-70	26 500 €	2 700 Kg
IN-07-B2-GCFOB-75	26 500 €	2 700 Kg
IN-07-B2-GCFOB-80	26 500 €	2 700 Kg
IN-07-B2-GCFOC-45	25 500 €	2 616 Kg
IN-07-B2-GCFOC-50	25 500 €	2 616 Kg
IN-07-B2-GCFOC-55	25 500 €	2 616 Kg
IN-07-B2-GCFOC-60	25 500 €	2 616 Kg
IN-07-B2-GCFOC-65	25 700 €	2 616 Kg
IN-07-B2-GCFOC-70	25 700 €	2 616 Kg
IN-07-B2-GCFOC-75	25 700 €	2 616 Kg
IN-07-B2-GCFOC-80	25 700 €	2 616 Kg
IN-07-B2-GCFOF-45	25 900 €	2 546 Kg
IN-07-B2-GCFOF-50	25 900 €	2 546 Kg
IN-07-B2-GCFOF-55	25 900 €	2 546 Kg

INRO		
Liste des codes	Prix (€)	Poids (Kg)
IN-07-B2-GCFOF-60	25 900 €	2 546 Kg
IN-07-B2-GCFOF-65	26 100 €	2 546 Kg
IN-07-B2-GCFOF-70	26 100 €	2 546 Kg
IN-07-B2-GCFOF-75	26 100 €	2 546 Kg
IN-07-B2-GCFOF-80	26 100 €	2 546 Kg
IN-07-B2-GCFVB-45	27 000 €	2 728 Kg
IN-07-B2-GCFVB-50	27 000 €	2 728 Kg
IN-07-B2-GCFVB-55	27 000 €	2 728 Kg
IN-07-B2-GCFVB-60	27 000 €	2 728 Kg
IN-07-B2-GCFVB-65	27 200 €	2 728 Kg
IN-07-B2-GCFVB-70	27 200 €	2 728 Kg
IN-07-B2-GCFVB-75	27 200 €	2 728 Kg
IN-07-B2-GCFVB-80	27 200 €	2 728 Kg
IN-07-B2-GCFVC-45	26 300 €	2 644 Kg
IN-07-B2-GCFVC-50	26 300 €	2 644 Kg
IN-07-B2-GCFVC-55	26 300 €	2 644 Kg
IN-07-B2-GCFVC-60	26 300 €	2 644 Kg
IN-07-B2-GCFVC-65	26 500 €	2 644 Kg
IN-07-B2-GCFVC-70	26 500 €	2 644 Kg
IN-07-B2-GCFVC-75	26 500 €	2 644 Kg
IN-07-B2-GCFVC-80	26 500 €	2 644 Kg
IN-07-B2-GCFVF-45	26 600 €	2 574 Kg
IN-07-B2-GCFVF-50	26 600 €	2 574 Kg
IN-07-B2-GCFVF-55	26 600 €	2 574 Kg
IN-07-B2-GCFVF-60	26 600 €	2 574 Kg
IN-07-B2-GCFVF-65	26 800 €	2 574 Kg
IN-07-B2-GCFVF-70	26 800 €	2 574 Kg
IN-07-B2-GCFVF-75	26 800 €	2 574 Kg
IN-07-B2-GCFVF-80	26 800 €	2 574 Kg
IN-07-B2-GCLOB-45	27 000 €	2 707 Kg
IN-07-B2-GCLOB-50	27 000 €	2 707 Kg
IN-07-B2-GCLOB-55	27 000 €	2 707 Kg
IN-07-B2-GCLOB-60	27 000 €	2 707 Kg
IN-07-B2-GCLOB-65	27 200 €	2 707 Kg
IN-07-B2-GCLOB-70	27 200 €	2 707 Kg
IN-07-B2-GCLOB-75	27 200 €	2 707 Kg
IN-07-B2-GCLOB-80	27 200 €	2 707 Kg
IN-07-B2-GCLOC-45	26 300 €	2 623 Kg
IN-07-B2-GCLOC-50	26 300 €	2 623 Kg
IN-07-B2-GCLOC-55	26 300 €	2 623 Kg
IN-07-B2-GCLOC-60	26 300 €	2 623 Kg
IN-07-B2-GCLOC-65	26 500 €	2 623 Kg
IN-07-B2-GCLOC-70	26 500 €	2 623 Kg
IN-07-B2-GCLOC-75	26 500 €	2 623 Kg
IN-07-B2-GCLOC-80	26 500 €	2 623 Kg
IN-07-B2-GCLOF-45	26 600 €	2 553 Kg
IN-07-B2-GCLOF-50	26 600 €	2 553 Kg

INRO		
Liste des codes	Prix (€)	Poids (Kg)
IN-07-B2-GCLOF-55	26 600 €	2 553 Kg
IN-07-B2-GCLOF-60	26 600 €	2 553 Kg
IN-07-B2-GCLOF-65	26 800 €	2 553 Kg
IN-07-B2-GCLOF-70	26 800 €	2 553 Kg
IN-07-B2-GCLOF-75	26 800 €	2 553 Kg
IN-07-B2-GCLOF-80	26 800 €	2 553 Kg
IN-07-B2-GCLVB-45	27 700 €	2 735 Kg
IN-07-B2-GCLVB-50	27 700 €	2 735 Kg
IN-07-B2-GCLVB-55	27 700 €	2 735 Kg
IN-07-B2-GCLVB-60	27 700 €	2 735 Kg
IN-07-B2-GCLVB-65	27 900 €	2 735 Kg
IN-07-B2-GCLVB-70	27 900 €	2 735 Kg
IN-07-B2-GCLVB-75	27 900 €	2 735 Kg
IN-07-B2-GCLVB-80	27 900 €	2 735 Kg
IN-07-B2-GCLVC-45	27 000 €	2 651 Kg
IN-07-B2-GCLVC-50	27 000 €	2 651 Kg
IN-07-B2-GCLVC-55	27 000 €	2 651 Kg
IN-07-B2-GCLVC-60	27 000 €	2 651 Kg
IN-07-B2-GCLVC-65	27 200 €	2 651 Kg
IN-07-B2-GCLVC-70	27 200 €	2 651 Kg
IN-07-B2-GCLVC-75	27 200 €	2 651 Kg
IN-07-B2-GCLVC-80	27 200 €	2 651 Kg
IN-07-B2-GCLVF-45	27 300 €	2 581 Kg
IN-07-B2-GCLVF-50	27 300 €	2 581 Kg
IN-07-B2-GCLVF-55	27 300 €	2 581 Kg
IN-07-B2-GCLVF-60	27 300 €	2 581 Kg
IN-07-B2-GCLVF-65	27 500 €	2 581 Kg
IN-07-B2-GCLVF-70	27 500 €	2 581 Kg
IN-07-B2-GCLVF-75	27 500 €	2 581 Kg
IN-07-B2-GCLVF-80	27 500 €	2 581 Kg
IN-07-B2-LCFOB-45	25 900 €	2 700 Kg
IN-07-B2-LCFOB-50	25 900 €	2 700 Kg
IN-07-B2-LCFOB-55	25 900 €	2 700 Kg
IN-07-B2-LCFOB-60	25 900 €	2 700 Kg
IN-07-B2-LCFOB-65	26 100 €	2 700 Kg
IN-07-B2-LCFOB-70	26 100 €	2 700 Kg
IN-07-B2-LCFOB-75	26 100 €	2 700 Kg
IN-07-B2-LCFOB-80	26 100 €	2 700 Kg
IN-07-B2-LCFOC-45	25 200 €	2 616 Kg
IN-07-B2-LCFOC-50	25 200 €	2 616 Kg
IN-07-B2-LCFOC-55	25 200 €	2 616 Kg
IN-07-B2-LCFOC-60	25 200 €	2 616 Kg
IN-07-B2-LCFOC-65	25 400 €	2 616 Kg
IN-07-B2-LCFOC-70	25 400 €	2 616 Kg
IN-07-B2-LCFOC-75	25 400 €	2 616 Kg
IN-07-B2-LCFOC-80	25 400 €	2 616 Kg
IN-07-B2-LCFOF-45	25 500 €	2 546 Kg

INRO		
Liste des codes	Prix (€)	Poids (Kg)
IN-07-B2-LCFOF-50	25 500 €	2 546 Kg
IN-07-B2-LCFOF-55	25 500 €	2 546 Kg
IN-07-B2-LCFOF-60	25 500 €	2 546 Kg
IN-07-B2-LCFOF-65	25 700 €	2 546 Kg
IN-07-B2-LCFOF-70	25 700 €	2 546 Kg
IN-07-B2-LCFOF-75	25 700 €	2 546 Kg
IN-07-B2-LCFOF-80	25 700 €	2 546 Kg
IN-07-B2-LCFVB-45	26 600 €	2 728 Kg
IN-07-B2-LCFVB-50	26 600 €	2 728 Kg
IN-07-B2-LCFVB-55	26 600 €	2 728 Kg
IN-07-B2-LCFVB-60	26 600 €	2 728 Kg
IN-07-B2-LCFVB-65	26 800 €	2 728 Kg
IN-07-B2-LCFVB-70	26 800 €	2 728 Kg
IN-07-B2-LCFVB-75	26 800 €	2 728 Kg
IN-07-B2-LCFVB-80	26 800 €	2 728 Kg
IN-07-B2-LCFVC-45	25 900 €	2 644 Kg
IN-07-B2-LCFVC-50	25 900 €	2 644 Kg
IN-07-B2-LCFVC-55	25 900 €	2 644 Kg
IN-07-B2-LCFVC-60	25 900 €	2 644 Kg
IN-07-B2-LCFVC-65	26 100 €	2 644 Kg
IN-07-B2-LCFVC-70	26 100 €	2 644 Kg
IN-07-B2-LCFVC-75	26 100 €	2 644 Kg
IN-07-B2-LCFVC-80	26 100 €	2 644 Kg
IN-07-B2-LCFVF-45	26 300 €	2 574 Kg
IN-07-B2-LCFVF-50	26 300 €	2 574 Kg
IN-07-B2-LCFVF-55	26 300 €	2 574 Kg
IN-07-B2-LCFVF-60	26 300 €	2 574 Kg
IN-07-B2-LCFVF-65	26 500 €	2 574 Kg
IN-07-B2-LCFVF-70	26 500 €	2 574 Kg
IN-07-B2-LCFVF-75	26 500 €	2 574 Kg
IN-07-B2-LCFVF-80	26 500 €	2 574 Kg
IN-07-B2-LCLOB-45	26 600 €	2 707 Kg
IN-07-B2-LCLOB-50	26 600 €	2 707 Kg
IN-07-B2-LCLOB-55	26 600 €	2 707 Kg
IN-07-B2-LCLOB-60	26 600 €	2 707 Kg
IN-07-B2-LCLOB-65	26 800 €	2 707 Kg
IN-07-B2-LCLOB-70	26 800 €	2 707 Kg
IN-07-B2-LCLOB-75	26 800 €	2 707 Kg
IN-07-B2-LCLOB-80	26 800 €	2 707 Kg
IN-07-B2-LCLOC-45	25 900 €	2 623 Kg
IN-07-B2-LCLOC-50	25 900 €	2 623 Kg
IN-07-B2-LCLOC-55	25 900 €	2 623 Kg
IN-07-B2-LCLOC-60	25 900 €	2 623 Kg
IN-07-B2-LCLOC-65	26 100 €	2 623 Kg
IN-07-B2-LCLOC-70	26 100 €	2 623 Kg
IN-07-B2-LCLOC-75	26 100 €	2 623 Kg
IN-07-B2-LCLOC-80	26 100 €	2 623 Kg

INRO		
Liste des codes	Prix (€)	Poids (Kg)
IN-07-B2-LCLOF-45	26 300 €	2 553 Kg
IN-07-B2-LCLOF-50	26 300 €	2 553 Kg
IN-07-B2-LCLOF-55	26 300 €	2 553 Kg
IN-07-B2-LCLOF-60	26 300 €	2 553 Kg
IN-07-B2-LCLOF-65	26 500 €	2 553 Kg
IN-07-B2-LCLOF-70	26 500 €	2 553 Kg
IN-07-B2-LCLOF-75	26 500 €	2 553 Kg
IN-07-B2-LCLOF-80	26 500 €	2 553 Kg
IN-07-B2-LCLVB-45	27 300 €	2 735 Kg
IN-07-B2-LCLVB-50	27 300 €	2 735 Kg
IN-07-B2-LCLVB-55	27 300 €	2 735 Kg
IN-07-B2-LCLVB-60	27 300 €	2 735 Kg
IN-07-B2-LCLVB-65	27 500 €	2 735 Kg
IN-07-B2-LCLVB-70	27 500 €	2 735 Kg
IN-07-B2-LCLVB-75	27 500 €	2 735 Kg
IN-07-B2-LCLVB-80	27 500 €	2 735 Kg
IN-07-B2-LCLVC-45	26 600 €	2 651 Kg
IN-07-B2-LCLVC-50	26 600 €	2 651 Kg
IN-07-B2-LCLVC-55	26 600 €	2 651 Kg
IN-07-B2-LCLVC-60	26 600 €	2 651 Kg
IN-07-B2-LCLVC-65	26 800 €	2 651 Kg
IN-07-B2-LCLVC-70	26 800 €	2 651 Kg
IN-07-B2-LCLVC-75	26 800 €	2 651 Kg
IN-07-B2-LCLVC-80	26 800 €	2 651 Kg
IN-07-B2-LCLVF-45	27 000 €	2 581 Kg
IN-07-B2-LCLVF-50	27 000 €	2 581 Kg
IN-07-B2-LCLVF-55	27 000 €	2 581 Kg
IN-07-B2-LCLVF-60	27 000 €	2 581 Kg
IN-07-B2-LCLVF-65	27 200 €	2 581 Kg
IN-07-B2-LCLVF-70	27 200 €	2 581 Kg
IN-07-B2-LCLVF-75	27 200 €	2 581 Kg
IN-07-B2-LCLVF-80	27 200 €	2 581 Kg
IN-07-M2-GCFOB-45	24 600 €	2 420 Kg
IN-07-M2-GCFOB-50	24 600 €	2 420 Kg
IN-07-M2-GCFOB-55	24 600 €	2 420 Kg
IN-07-M2-GCFOB-60	24 600 €	2 420 Kg
IN-07-M2-GCFOC-45	23 800 €	2 336 Kg
IN-07-M2-GCFOC-50	23 800 €	2 336 Kg
IN-07-M2-GCFOC-55	23 800 €	2 336 Kg
IN-07-M2-GCFOC-60	23 800 €	2 336 Kg
IN-07-M2-GCFOF-45	24 200 €	2 266 Kg
IN-07-M2-GCFOF-50	24 200 €	2 266 Kg
IN-07-M2-GCFOF-55	24 200 €	2 266 Kg
IN-07-M2-GCFOF-60	24 200 €	2 266 Kg
IN-07-M2-GCFVB-45	25 300 €	2 448 Kg
IN-07-M2-GCFVB-50	25 300 €	2 448 Kg
IN-07-M2-GCFVB-55	25 300 €	2 448 Kg

INRO		
Liste des codes	Prix (€)	Poids (Kg)
IN-07-M2-GCFVB-60	25 300 €	2 448 Kg
IN-07-M2-GCFVC-45	24 600 €	2 364 Kg
IN-07-M2-GCFVC-50	24 600 €	2 364 Kg
IN-07-M2-GCFVC-55	24 600 €	2 364 Kg
IN-07-M2-GCFVC-60	24 600 €	2 364 Kg
IN-07-M2-GCFVF-45	24 900 €	2 294 Kg
IN-07-M2-GCFVF-50	24 900 €	2 294 Kg
IN-07-M2-GCFVF-55	24 900 €	2 294 Kg
IN-07-M2-GCFVF-60	24 900 €	2 294 Kg
IN-07-M2-GCLOB-45	25 300 €	2 427 Kg
IN-07-M2-GCLOB-50	25 300 €	2 427 Kg
IN-07-M2-GCLOB-55	25 300 €	2 427 Kg
IN-07-M2-GCLOB-60	25 300 €	2 427 Kg
IN-07-M2-GCLOC-45	24 600 €	2 343 Kg
IN-07-M2-GCLOC-50	24 600 €	2 343 Kg
IN-07-M2-GCLOC-55	24 600 €	2 343 Kg
IN-07-M2-GCLOC-60	24 600 €	2 343 Kg
IN-07-M2-GCLOF-45	24 900 €	2 273 Kg
IN-07-M2-GCLOF-50	24 900 €	2 273 Kg
IN-07-M2-GCLOF-55	24 900 €	2 273 Kg
IN-07-M2-GCLOF-60	24 900 €	2 273 Kg
IN-07-M2-GCLVB-45	26 000 €	2 455 Kg
IN-07-M2-GCLVB-50	26 000 €	2 455 Kg
IN-07-M2-GCLVB-55	26 000 €	2 455 Kg
IN-07-M2-GCLVB-60	26 000 €	2 455 Kg
IN-07-M2-GCLVC-45	25 300 €	2 371 Kg
IN-07-M2-GCLVC-50	25 300 €	2 371 Kg
IN-07-M2-GCLVC-55	25 300 €	2 371 Kg
IN-07-M2-GCLVC-60	25 300 €	2 371 Kg
IN-07-M2-GCLVF-45	25 600 €	2 301 Kg
IN-07-M2-GCLVF-50	25 600 €	2 301 Kg
IN-07-M2-GCLVF-55	25 600 €	2 301 Kg
IN-07-M2-GCLVF-60	25 600 €	2 301 Kg
IN-07-M2-LCFOB-45	24 200 €	2 420 Kg
IN-07-M2-LCFOB-50	24 200 €	2 420 Kg
IN-07-M2-LCFOB-55	24 200 €	2 420 Kg
IN-07-M2-LCFOB-60	24 200 €	2 420 Kg
IN-07-M2-LCFOC-45	23 500 €	2 336 Kg
IN-07-M2-LCFOC-50	23 500 €	2 336 Kg
IN-07-M2-LCFOC-55	23 500 €	2 336 Kg
IN-07-M2-LCFOC-60	23 500 €	2 336 Kg
IN-07-M2-LCFOF-45	23 800 €	2 266 Kg
IN-07-M2-LCFOF-50	23 800 €	2 266 Kg
IN-07-M2-LCFOF-55	23 800 €	2 266 Kg
IN-07-M2-LCFOF-60	23 800 €	2 266 Kg
IN-07-M2-LCFVB-45	24 900 €	2 448 Kg
IN-07-M2-LCFVB-50	24 900 €	2 448 Kg

INRO		
Liste des codes	Prix (€)	Poids (Kg)
IN-07-M2-LCFVB-55	24 900 €	2 448 Kg
IN-07-M2-LCFVB-60	24 900 €	2 448 Kg
IN-07-M2-LCFVC-45	24 200 €	2 364 Kg
IN-07-M2-LCFVC-50	24 200 €	2 364 Kg
IN-07-M2-LCFVC-55	24 200 €	2 364 Kg
IN-07-M2-LCFVC-60	24 200 €	2 364 Kg
IN-07-M2-LCFVF-45	24 600 €	2 294 Kg
IN-07-M2-LCFVF-50	24 600 €	2 294 Kg
IN-07-M2-LCFVF-55	24 600 €	2 294 Kg
IN-07-M2-LCFVF-60	24 600 €	2 294 Kg
IN-07-M2-LCLOB-45	24 900 €	2 427 Kg
IN-07-M2-LCLOB-50	24 900 €	2 427 Kg
IN-07-M2-LCLOB-55	24 900 €	2 427 Kg
IN-07-M2-LCLOB-60	24 900 €	2 427 Kg
IN-07-M2-LCLOC-45	24 200 €	2 343 Kg
IN-07-M2-LCLOC-50	24 200 €	2 343 Kg
IN-07-M2-LCLOC-55	24 200 €	2 343 Kg
IN-07-M2-LCLOC-60	24 200 €	2 343 Kg
IN-07-M2-LCLOF-45	24 600 €	2 273 Kg
IN-07-M2-LCLOF-50	24 600 €	2 273 Kg
IN-07-M2-LCLOF-55	24 600 €	2 273 Kg
IN-07-M2-LCLOF-60	24 600 €	2 273 Kg
IN-07-M2-LCLVB-45	25 600 €	2 455 Kg
IN-07-M2-LCLVB-50	25 600 €	2 455 Kg
IN-07-M2-LCLVB-55	25 600 €	2 455 Kg
IN-07-M2-LCLVB-60	25 600 €	2 455 Kg
IN-07-M2-LCLVC-45	24 900 €	2 371 Kg
IN-07-M2-LCLVC-50	24 900 €	2 371 Kg
IN-07-M2-LCLVC-55	24 900 €	2 371 Kg
IN-07-M2-LCLVC-60	24 900 €	2 371 Kg
IN-07-M2-LCLVF-45	25 300 €	2 301 Kg
IN-07-M2-LCLVF-50	25 300 €	2 301 Kg
IN-07-M2-LCLVF-55	25 300 €	2 301 Kg
IN-07-M2-LCLVF-60	25 300 €	2 301 Kg
8 RANGS		
IN-08-B1-GCFOB-45	26 800 €	2 850 Kg
IN-08-B1-GCFOB-50	26 800 €	2 850 Kg
IN-08-B1-GCFOB-55	26 800 €	2 850 Kg
IN-08-B1-GCFOB-60	26 800 €	2 850 Kg
IN-08-B1-GCFOB-65	27 300 €	2 850 Kg
IN-08-B1-GCFOB-70	27 300 €	2 850 Kg
IN-08-B1-GCFOB-75	27 300 €	2 850 Kg
IN-08-B1-GCFOB-80	27 300 €	2 850 Kg
IN-08-B1-GCFOC-45	26 000 €	2 754 Kg
IN-08-B1-GCFOC-50	26 000 €	2 754 Kg
IN-08-B1-GCFOC-55	26 000 €	2 754 Kg
IN-08-B1-GCFOC-60	26 000 €	2 754 Kg

Tarif € HT départ usine - Poids Kg

INRO		
Liste des codes	Prix (€)	Poids (Kg)
IN-08-B1-GCFOC-65	26 500 €	2 754 Kg
IN-08-B1-GCFOC-70	26 500 €	2 754 Kg
IN-08-B1-GCFOC-75	26 500 €	2 754 Kg
IN-08-B1-GCFOC-80	26 500 €	2 754 Kg
IN-08-B1-GCFOF-45	26 400 €	2 674 Kg
IN-08-B1-GCFOF-50	26 400 €	2 674 Kg
IN-08-B1-GCFOF-55	26 400 €	2 674 Kg
IN-08-B1-GCFOF-60	26 400 €	2 674 Kg
IN-08-B1-GCFOF-65	26 900 €	2 674 Kg
IN-08-B1-GCFOF-70	26 900 €	2 674 Kg
IN-08-B1-GCFOF-75	26 900 €	2 674 Kg
IN-08-B1-GCFOF-80	26 900 €	2 674 Kg
IN-08-B1-GCFVB-45	27 700 €	2 882 Kg
IN-08-B1-GCFVB-50	27 700 €	2 882 Kg
IN-08-B1-GCFVB-55	27 700 €	2 882 Kg
IN-08-B1-GCFVB-60	27 700 €	2 882 Kg
IN-08-B1-GCFVB-65	28 100 €	2 882 Kg
IN-08-B1-GCFVB-70	28 100 €	2 882 Kg
IN-08-B1-GCFVB-75	28 100 €	2 882 Kg
IN-08-B1-GCFVB-80	28 100 €	2 882 Kg
IN-08-B1-GCFVC-45	26 800 €	2 786 Kg
IN-08-B1-GCFVC-50	26 800 €	2 786 Kg
IN-08-B1-GCFVC-55	26 800 €	2 786 Kg
IN-08-B1-GCFVC-60	26 800 €	2 786 Kg
IN-08-B1-GCFVC-65	27 300 €	2 786 Kg
IN-08-B1-GCFVC-70	27 300 €	2 786 Kg
IN-08-B1-GCFVC-75	27 300 €	2 786 Kg
IN-08-B1-GCFVC-80	27 300 €	2 786 Kg
IN-08-B1-GCFVF-45	27 300 €	2 706 Kg
IN-08-B1-GCFVF-50	27 300 €	2 706 Kg
IN-08-B1-GCFVF-55	27 300 €	2 706 Kg
IN-08-B1-GCFVF-60	27 300 €	2 706 Kg
IN-08-B1-GCFVF-65	27 700 €	2 706 Kg
IN-08-B1-GCFVF-70	27 700 €	2 706 Kg
IN-08-B1-GCFVF-75	27 700 €	2 706 Kg
IN-08-B1-GCFVF-80	27 700 €	2 706 Kg
IN-08-B1-GCLOB-45	27 700 €	2 858 Kg
IN-08-B1-GCLOB-50	27 700 €	2 858 Kg
IN-08-B1-GCLOB-55	27 700 €	2 858 Kg
IN-08-B1-GCLOB-60	27 700 €	2 858 Kg
IN-08-B1-GCLOB-65	28 100 €	2 858 Kg
IN-08-B1-GCLOB-70	28 100 €	2 858 Kg
IN-08-B1-GCLOB-75	28 100 €	2 858 Kg
IN-08-B1-GCLOB-80	28 100 €	2 858 Kg
IN-08-B1-GCLOC-45	26 800 €	2 762 Kg
IN-08-B1-GCLOC-50	26 800 €	2 762 Kg
IN-08-B1-GCLOC-55	26 800 €	2 762 Kg

INRO		
Liste des codes	Prix (€)	Poids (Kg)
IN-08-B1-GCLOC-60	26 800 €	2 762 Kg
IN-08-B1-GCLOC-65	27 300 €	2 762 Kg
IN-08-B1-GCLOC-70	27 300 €	2 762 Kg
IN-08-B1-GCLOC-75	27 300 €	2 762 Kg
IN-08-B1-GCLOC-80	27 300 €	2 762 Kg
IN-08-B1-GCLOF-45	27 300 €	2 682 Kg
IN-08-B1-GCLOF-50	27 300 €	2 682 Kg
IN-08-B1-GCLOF-55	27 300 €	2 682 Kg
IN-08-B1-GCLOF-60	27 300 €	2 682 Kg
IN-08-B1-GCLOF-65	27 700 €	2 682 Kg
IN-08-B1-GCLOF-70	27 700 €	2 682 Kg
IN-08-B1-GCLOF-75	27 700 €	2 682 Kg
IN-08-B1-GCLOF-80	27 700 €	2 682 Kg
IN-08-B1-GCLVB-45	28 500 €	2 890 Kg
IN-08-B1-GCLVB-50	28 500 €	2 890 Kg
IN-08-B1-GCLVB-55	28 500 €	2 890 Kg
IN-08-B1-GCLVB-60	28 500 €	2 890 Kg
IN-08-B1-GCLVB-65	29 000 €	2 890 Kg
IN-08-B1-GCLVB-70	29 000 €	2 890 Kg
IN-08-B1-GCLVB-75	29 000 €	2 890 Kg
IN-08-B1-GCLVB-80	29 000 €	2 890 Kg
IN-08-B1-GCLVC-45	27 700 €	2 794 Kg
IN-08-B1-GCLVC-50	27 700 €	2 794 Kg
IN-08-B1-GCLVC-55	27 700 €	2 794 Kg
IN-08-B1-GCLVC-60	27 700 €	2 794 Kg
IN-08-B1-GCLVC-65	28 100 €	2 794 Kg
IN-08-B1-GCLVC-70	28 100 €	2 794 Kg
IN-08-B1-GCLVC-75	28 100 €	2 794 Kg
IN-08-B1-GCLVC-80	28 100 €	2 794 Kg
IN-08-B1-GCLVF-45	28 100 €	2 714 Kg
IN-08-B1-GCLVF-50	28 100 €	2 714 Kg
IN-08-B1-GCLVF-55	28 100 €	2 714 Kg
IN-08-B1-GCLVF-60	28 100 €	2 714 Kg
IN-08-B1-GCLVF-65	28 600 €	2 714 Kg
IN-08-B1-GCLVF-70	28 600 €	2 714 Kg
IN-08-B1-GCLVF-75	28 600 €	2 714 Kg
IN-08-B1-GCLVF-80	28 600 €	2 714 Kg
IN-08-B1-LCFOB-45	26 400 €	2 850 Kg
IN-08-B1-LCFOB-50	26 400 €	2 850 Kg
IN-08-B1-LCFOB-55	26 400 €	2 850 Kg
IN-08-B1-LCFOB-60	26 400 €	2 850 Kg
IN-08-B1-LCFOB-65	26 900 €	2 850 Kg
IN-08-B1-LCFOB-70	26 900 €	2 850 Kg
IN-08-B1-LCFOB-75	26 900 €	2 850 Kg
IN-08-B1-LCFOB-80	26 900 €	2 850 Kg
IN-08-B1-LCFOC-45	25 600 €	2 754 Kg
IN-08-B1-LCFOC-50	25 600 €	2 754 Kg

INRO		
Liste des codes	Prix (€)	Poids (Kg)
IN-08-B1-LCFOC-55	25 600 €	2 754 Kg
IN-08-B1-LCFOC-60	25 600 €	2 754 Kg
IN-08-B1-LCFOC-65	26 100 €	2 754 Kg
IN-08-B1-LCFOC-70	26 100 €	2 754 Kg
IN-08-B1-LCFOC-75	26 100 €	2 754 Kg
IN-08-B1-LCFOC-80	26 100 €	2 754 Kg
IN-08-B1-LCFOF-45	26 000 €	2 674 Kg
IN-08-B1-LCFOF-50	26 000 €	2 674 Kg
IN-08-B1-LCFOF-55	26 000 €	2 674 Kg
IN-08-B1-LCFOF-60	26 000 €	2 674 Kg
IN-08-B1-LCFOF-65	26 500 €	2 674 Kg
IN-08-B1-LCFOF-70	26 500 €	2 674 Kg
IN-08-B1-LCFOF-75	26 500 €	2 674 Kg
IN-08-B1-LCFOF-80	26 500 €	2 674 Kg
IN-08-B1-LCFVB-45	27 300 €	2 882 Kg
IN-08-B1-LCFVB-50	27 300 €	2 882 Kg
IN-08-B1-LCFVB-55	27 300 €	2 882 Kg
IN-08-B1-LCFVB-60	27 300 €	2 882 Kg
IN-08-B1-LCFVB-65	27 700 €	2 882 Kg
IN-08-B1-LCFVB-70	27 700 €	2 882 Kg
IN-08-B1-LCFVB-75	27 700 €	2 882 Kg
IN-08-B1-LCFVB-80	27 700 €	2 882 Kg
IN-08-B1-LCFVC-45	26 400 €	2 786 Kg
IN-08-B1-LCFVC-50	26 400 €	2 786 Kg
IN-08-B1-LCFVC-55	26 400 €	2 786 Kg
IN-08-B1-LCFVC-60	26 400 €	2 786 Kg
IN-08-B1-LCFVC-65	26 900 €	2 786 Kg
IN-08-B1-LCFVC-70	26 900 €	2 786 Kg
IN-08-B1-LCFVC-75	26 900 €	2 786 Kg
IN-08-B1-LCFVC-80	26 900 €	2 786 Kg
IN-08-B1-LCFVF-45	26 800 €	2 706 Kg
IN-08-B1-LCFVF-50	26 800 €	2 706 Kg
IN-08-B1-LCFVF-55	26 800 €	2 706 Kg
IN-08-B1-LCFVF-60	26 800 €	2 706 Kg
IN-08-B1-LCFVF-65	27 300 €	2 706 Kg
IN-08-B1-LCFVF-70	27 300 €	2 706 Kg
IN-08-B1-LCFVF-75	27 300 €	2 706 Kg
IN-08-B1-LCFVF-80	27 300 €	2 706 Kg
IN-08-B1-LCLOB-45	27 300 €	2 858 Kg
IN-08-B1-LCLOB-50	27 300 €	2 858 Kg
IN-08-B1-LCLOB-55	27 300 €	2 858 Kg
IN-08-B1-LCLOB-60	27 300 €	2 858 Kg
IN-08-B1-LCLOB-65	27 700 €	2 858 Kg
IN-08-B1-LCLOB-70	27 700 €	2 858 Kg
IN-08-B1-LCLOB-75	27 700 €	2 858 Kg
IN-08-B1-LCLOB-80	27 700 €	2 858 Kg
IN-08-B1-LCLOC-45	26 400 €	2 762 Kg

INRO		
Liste des codes	Prix (€)	Poids (Kg)
IN-08-B1-LCLOC-50	26 400 €	2 762 Kg
IN-08-B1-LCLOC-55	26 400 €	2 762 Kg
IN-08-B1-LCLOC-60	26 400 €	2 762 Kg
IN-08-B1-LCLOC-65	26 900 €	2 762 Kg
IN-08-B1-LCLOC-70	26 900 €	2 762 Kg
IN-08-B1-LCLOC-75	26 900 €	2 762 Kg
IN-08-B1-LCLOC-80	26 900 €	2 762 Kg
IN-08-B1-LCLOF-45	26 800 €	2 682 Kg
IN-08-B1-LCLOF-50	26 800 €	2 682 Kg
IN-08-B1-LCLOF-55	26 800 €	2 682 Kg
IN-08-B1-LCLOF-60	26 800 €	2 682 Kg
IN-08-B1-LCLOF-65	27 300 €	2 682 Kg
IN-08-B1-LCLOF-70	27 300 €	2 682 Kg
IN-08-B1-LCLOF-75	27 300 €	2 682 Kg
IN-08-B1-LCLOF-80	27 300 €	2 682 Kg
IN-08-B1-LCLVB-45	28 100 €	2 890 Kg
IN-08-B1-LCLVB-50	28 100 €	2 890 Kg
IN-08-B1-LCLVB-55	28 100 €	2 890 Kg
IN-08-B1-LCLVB-60	28 100 €	2 890 Kg
IN-08-B1-LCLVB-65	28 600 €	2 890 Kg
IN-08-B1-LCLVB-70	28 600 €	2 890 Kg
IN-08-B1-LCLVB-75	28 600 €	2 890 Kg
IN-08-B1-LCLVB-80	28 600 €	2 890 Kg
IN-08-B1-LCLVC-45	27 300 €	2 794 Kg
IN-08-B1-LCLVC-50	27 300 €	2 794 Kg
IN-08-B1-LCLVC-55	27 300 €	2 794 Kg
IN-08-B1-LCLVC-60	27 300 €	2 794 Kg
IN-08-B1-LCLVC-65	27 700 €	2 794 Kg
IN-08-B1-LCLVC-70	27 700 €	2 794 Kg
IN-08-B1-LCLVC-75	27 700 €	2 794 Kg
IN-08-B1-LCLVC-80	27 700 €	2 794 Kg
IN-08-B1-LCLVF-45	27 700 €	2 714 Kg
IN-08-B1-LCLVF-50	27 700 €	2 714 Kg
IN-08-B1-LCLVF-55	27 700 €	2 714 Kg
IN-08-B1-LCLVF-60	27 700 €	2 714 Kg
IN-08-B1-LCLVF-65	28 100 €	2 714 Kg
IN-08-B1-LCLVF-70	28 100 €	2 714 Kg
IN-08-B1-LCLVF-75	28 100 €	2 714 Kg
IN-08-B1-LCLVF-80	28 100 €	2 714 Kg
IN-08-B2-GCFOB-45	29 500 €	3 000 Kg
IN-08-B2-GCFOB-50	29 500 €	3 000 Kg
IN-08-B2-GCFOB-55	29 500 €	3 000 Kg
IN-08-B2-GCFOB-60	29 500 €	3 000 Kg
IN-08-B2-GCFOB-65	29 700 €	3 000 Kg
IN-08-B2-GCFOB-70	29 700 €	3 000 Kg
IN-08-B2-GCFOB-75	29 700 €	3 000 Kg
IN-08-B2-GCFOB-80	29 700 €	3 000 Kg

INRO		
Liste des codes	Prix (€)	Poids (Kg)
IN-08-B2-GCFOC-45	28 700 €	2 904 Kg
IN-08-B2-GCFOC-50	28 700 €	2 904 Kg
IN-08-B2-GCFOC-55	28 700 €	2 904 Kg
IN-08-B2-GCFOC-60	28 700 €	2 904 Kg
IN-08-B2-GCFOC-65	28 900 €	2 904 Kg
IN-08-B2-GCFOC-70	28 900 €	2 904 Kg
IN-08-B2-GCFOC-75	28 900 €	2 904 Kg
IN-08-B2-GCFOC-80	28 900 €	2 904 Kg
IN-08-B2-GCFOF-45	29 100 €	2 824 Kg
IN-08-B2-GCFOF-50	29 100 €	2 824 Kg
IN-08-B2-GCFOF-55	29 100 €	2 824 Kg
IN-08-B2-GCFOF-60	29 100 €	2 824 Kg
IN-08-B2-GCFOF-65	29 300 €	2 824 Kg
IN-08-B2-GCFOF-70	29 300 €	2 824 Kg
IN-08-B2-GCFOF-75	29 300 €	2 824 Kg
IN-08-B2-GCFOF-80	29 300 €	2 824 Kg
IN-08-B2-GCFVB-45	30 300 €	3 032 Kg
IN-08-B2-GCFVB-50	30 300 €	3 032 Kg
IN-08-B2-GCFVB-55	30 300 €	3 032 Kg
IN-08-B2-GCFVB-60	30 300 €	3 032 Kg
IN-08-B2-GCFVB-65	30 500 €	3 032 Kg
IN-08-B2-GCFVB-70	30 500 €	3 032 Kg
IN-08-B2-GCFVB-75	30 500 €	3 032 Kg
IN-08-B2-GCFVB-80	30 500 €	3 032 Kg
IN-08-B2-GCFVC-45	29 500 €	2 936 Kg
IN-08-B2-GCFVC-50	29 500 €	2 936 Kg
IN-08-B2-GCFVC-55	29 500 €	2 936 Kg
IN-08-B2-GCFVC-60	29 500 €	2 936 Kg
IN-08-B2-GCFVC-65	29 700 €	2 936 Kg
IN-08-B2-GCFVC-70	29 700 €	2 936 Kg
IN-08-B2-GCFVC-75	29 700 €	2 936 Kg
IN-08-B2-GCFVC-80	29 700 €	2 936 Kg
IN-08-B2-GCFVF-45	29 900 €	2 856 Kg
IN-08-B2-GCFVF-50	29 900 €	2 856 Kg
IN-08-B2-GCFVF-55	29 900 €	2 856 Kg
IN-08-B2-GCFVF-60	29 900 €	2 856 Kg
IN-08-B2-GCFVF-65	30 100 €	2 856 Kg
IN-08-B2-GCFVF-70	30 100 €	2 856 Kg
IN-08-B2-GCFVF-75	30 100 €	2 856 Kg
IN-08-B2-GCFVF-80	30 100 €	2 856 Kg
IN-08-B2-GCLOB-45	30 300 €	3 008 Kg
IN-08-B2-GCLOB-50	30 300 €	3 008 Kg
IN-08-B2-GCLOB-55	30 300 €	3 008 Kg
IN-08-B2-GCLOB-60	30 300 €	3 008 Kg
IN-08-B2-GCLOB-65	30 500 €	3 008 Kg
IN-08-B2-GCLOB-70	30 500 €	3 008 Kg
IN-08-B2-GCLOB-75	30 500 €	3 008 Kg

INRO		
Liste des codes	Prix (€)	Poids (Kg)
IN-08-B2-GCLOB-80	30 500 €	3 008 Kg
IN-08-B2-GCLOC-45	29 500 €	2 912 Kg
IN-08-B2-GCLOC-50	29 500 €	2 912 Kg
IN-08-B2-GCLOC-55	29 500 €	2 912 Kg
IN-08-B2-GCLOC-60	29 500 €	2 912 Kg
IN-08-B2-GCLOC-65	29 700 €	2 912 Kg
IN-08-B2-GCLOC-70	29 700 €	2 912 Kg
IN-08-B2-GCLOC-75	29 700 €	2 912 Kg
IN-08-B2-GCLOC-80	29 700 €	2 912 Kg
IN-08-B2-GCLOF-45	29 900 €	2 832 Kg
IN-08-B2-GCLOF-50	29 900 €	2 832 Kg
IN-08-B2-GCLOF-55	29 900 €	2 832 Kg
IN-08-B2-GCLOF-60	29 900 €	2 832 Kg
IN-08-B2-GCLOF-65	30 100 €	2 832 Kg
IN-08-B2-GCLOF-70	30 100 €	2 832 Kg
IN-08-B2-GCLOF-75	30 100 €	2 832 Kg
IN-08-B2-GCLOF-80	30 100 €	2 832 Kg
IN-08-B2-GCLVB-45	31 200 €	3 040 Kg
IN-08-B2-GCLVB-50	31 200 €	3 040 Kg
IN-08-B2-GCLVB-55	31 200 €	3 040 Kg
IN-08-B2-GCLVB-60	31 200 €	3 040 Kg
IN-08-B2-GCLVB-65	31 400 €	3 040 Kg
IN-08-B2-GCLVB-70	31 400 €	3 040 Kg
IN-08-B2-GCLVB-75	31 400 €	3 040 Kg
IN-08-B2-GCLVB-80	31 400 €	3 040 Kg
IN-08-B2-GCLVC-45	30 300 €	2 944 Kg
IN-08-B2-GCLVC-50	30 300 €	2 944 Kg
IN-08-B2-GCLVC-55	30 300 €	2 944 Kg
IN-08-B2-GCLVC-60	30 300 €	2 944 Kg
IN-08-B2-GCLVC-65	30 500 €	2 944 Kg
IN-08-B2-GCLVC-70	30 500 €	2 944 Kg
IN-08-B2-GCLVC-75	30 500 €	2 944 Kg
IN-08-B2-GCLVC-80	30 500 €	2 944 Kg
IN-08-B2-GCLVF-45	30 700 €	2 864 Kg
IN-08-B2-GCLVF-50	30 700 €	2 864 Kg
IN-08-B2-GCLVF-55	30 700 €	2 864 Kg
IN-08-B2-GCLVF-60	30 700 €	2 864 Kg
IN-08-B2-GCLVF-65	30 900 €	2 864 Kg
IN-08-B2-GCLVF-70	30 900 €	2 864 Kg
IN-08-B2-GCLVF-75	30 900 €	2 864 Kg
IN-08-B2-GCLVF-80	30 900 €	2 864 Kg
IN-08-B2-LCFOB-45	29 100 €	3 000 Kg
IN-08-B2-LCFOB-50	29 100 €	3 000 Kg
IN-08-B2-LCFOB-55	29 100 €	3 000 Kg
IN-08-B2-LCFOB-60	29 100 €	3 000 Kg
IN-08-B2-LCFOB-65	29 300 €	3 000 Kg
IN-08-B2-LCFOB-70	29 300 €	3 000 Kg

Tarif € HT départ usine - Poids Kg

INRO		
Liste des codes	Prix (€)	Poids (Kg)
IN-08-B2-LCFOB-75	29 300 €	3 000 Kg
IN-08-B2-LCFOB-80	29 300 €	3 000 Kg
IN-08-B2-LCFOC-45	28 300 €	2 904 Kg
IN-08-B2-LCFOC-50	28 300 €	2 904 Kg
IN-08-B2-LCFOC-55	28 300 €	2 904 Kg
IN-08-B2-LCFOC-60	28 300 €	2 904 Kg
IN-08-B2-LCFOC-65	28 500 €	2 904 Kg
IN-08-B2-LCFOC-70	28 500 €	2 904 Kg
IN-08-B2-LCFOC-75	28 500 €	2 904 Kg
IN-08-B2-LCFOC-80	28 500 €	2 904 Kg
IN-08-B2-LCFOF-45	28 700 €	2 824 Kg
IN-08-B2-LCFOF-50	28 700 €	2 824 Kg
IN-08-B2-LCFOF-55	28 700 €	2 824 Kg
IN-08-B2-LCFOF-60	28 700 €	2 824 Kg
IN-08-B2-LCFOF-65	28 900 €	2 824 Kg
IN-08-B2-LCFOF-70	28 900 €	2 824 Kg
IN-08-B2-LCFOF-75	28 900 €	2 824 Kg
IN-08-B2-LCFOF-80	28 900 €	2 824 Kg
IN-08-B2-LCFVB-45	29 900 €	3 032 Kg
IN-08-B2-LCFVB-50	29 900 €	3 032 Kg
IN-08-B2-LCFVB-55	29 900 €	3 032 Kg
IN-08-B2-LCFVB-60	29 900 €	3 032 Kg
IN-08-B2-LCFVB-65	30 100 €	3 032 Kg
IN-08-B2-LCFVB-70	30 100 €	3 032 Kg
IN-08-B2-LCFVB-75	30 100 €	3 032 Kg
IN-08-B2-LCFVB-80	30 100 €	3 032 Kg
IN-08-B2-LCFVC-45	29 100 €	2 936 Kg
IN-08-B2-LCFVC-50	29 100 €	2 936 Kg
IN-08-B2-LCFVC-55	29 100 €	2 936 Kg
IN-08-B2-LCFVC-60	29 100 €	2 936 Kg
IN-08-B2-LCFVC-65	29 300 €	2 936 Kg
IN-08-B2-LCFVC-70	29 300 €	2 936 Kg
IN-08-B2-LCFVC-75	29 300 €	2 936 Kg
IN-08-B2-LCFVC-80	29 300 €	2 936 Kg
IN-08-B2-LCFVF-45	29 500 €	2 856 Kg
IN-08-B2-LCFVF-50	29 500 €	2 856 Kg
IN-08-B2-LCFVF-55	29 500 €	2 856 Kg
IN-08-B2-LCFVF-60	29 500 €	2 856 Kg
IN-08-B2-LCFVF-65	29 700 €	2 856 Kg
IN-08-B2-LCFVF-70	29 700 €	2 856 Kg
IN-08-B2-LCFVF-75	29 700 €	2 856 Kg
IN-08-B2-LCFVF-80	29 700 €	2 856 Kg
IN-08-B2-LCLOB-45	29 900 €	3 008 Kg
IN-08-B2-LCLOB-50	29 900 €	3 008 Kg
IN-08-B2-LCLOB-55	29 900 €	3 008 Kg
IN-08-B2-LCLOB-60	29 900 €	3 008 Kg
IN-08-B2-LCLOB-65	30 100 €	3 008 Kg

INRO		
Liste des codes	Prix (€)	Poids (Kg)
IN-08-B2-LCLOB-70	30 100 €	3 008 Kg
IN-08-B2-LCLOB-75	30 100 €	3 008 Kg
IN-08-B2-LCLOB-80	30 100 €	3 008 Kg
IN-08-B2-LCLOC-45	29 100 €	2 912 Kg
IN-08-B2-LCLOC-50	29 100 €	2 912 Kg
IN-08-B2-LCLOC-55	29 100 €	2 912 Kg
IN-08-B2-LCLOC-60	29 100 €	2 912 Kg
IN-08-B2-LCLOC-65	29 300 €	2 912 Kg
IN-08-B2-LCLOC-70	29 300 €	2 912 Kg
IN-08-B2-LCLOC-75	29 300 €	2 912 Kg
IN-08-B2-LCLOC-80	29 300 €	2 912 Kg
IN-08-B2-LCLOF-45	29 500 €	2 832 Kg
IN-08-B2-LCLOF-50	29 500 €	2 832 Kg
IN-08-B2-LCLOF-55	29 500 €	2 832 Kg
IN-08-B2-LCLOF-60	29 500 €	2 832 Kg
IN-08-B2-LCLOF-65	29 700 €	2 832 Kg
IN-08-B2-LCLOF-70	29 700 €	2 832 Kg
IN-08-B2-LCLOF-75	29 700 €	2 832 Kg
IN-08-B2-LCLOF-80	29 700 €	2 832 Kg
IN-08-B2-LCLVB-45	30 700 €	3 040 Kg
IN-08-B2-LCLVB-50	30 700 €	3 040 Kg
IN-08-B2-LCLVB-55	30 700 €	3 040 Kg
IN-08-B2-LCLVB-60	30 700 €	3 040 Kg
IN-08-B2-LCLVB-65	30 900 €	3 040 Kg
IN-08-B2-LCLVB-70	30 900 €	3 040 Kg
IN-08-B2-LCLVB-75	30 900 €	3 040 Kg
IN-08-B2-LCLVB-80	30 900 €	3 040 Kg
IN-08-B2-LCLVC-45	29 900 €	2 944 Kg
IN-08-B2-LCLVC-50	29 900 €	2 944 Kg
IN-08-B2-LCLVC-55	29 900 €	2 944 Kg
IN-08-B2-LCLVC-60	29 900 €	2 944 Kg
IN-08-B2-LCLVC-65	30 100 €	2 944 Kg
IN-08-B2-LCLVC-70	30 100 €	2 944 Kg
IN-08-B2-LCLVC-75	30 100 €	2 944 Kg
IN-08-B2-LCLVC-80	30 100 €	2 944 Kg
IN-08-B2-LCLVF-45	30 300 €	2 864 Kg
IN-08-B2-LCLVF-50	30 300 €	2 864 Kg
IN-08-B2-LCLVF-55	30 300 €	2 864 Kg
IN-08-B2-LCLVF-60	30 300 €	2 864 Kg
IN-08-B2-LCLVF-65	30 500 €	2 864 Kg
IN-08-B2-LCLVF-70	30 500 €	2 864 Kg
IN-08-B2-LCLVF-75	30 500 €	2 864 Kg
IN-08-B2-LCLVF-80	30 500 €	2 864 Kg
IN-08-M2-GCFOB-45	29 500 €	3 000 Kg
IN-08-M2-GCFOB-50	29 500 €	3 000 Kg
IN-08-M2-GCFOC-45	28 700 €	2 904 Kg
IN-08-M2-GCFOC-50	28 700 €	2 904 Kg

INRO		
Liste des codes	Prix (€)	Poids (Kg)
IN-08-M2-GCFOF-45	29 300 €	2 824 Kg
IN-08-M2-GCFOF-50	29 300 €	2 824 Kg
IN-08-M2-GCFVB-45	30 500 €	3 032 Kg
IN-08-M2-GCFVB-50	30 500 €	3 032 Kg
IN-08-M2-GCFVC-45	29 500 €	2 936 Kg
IN-08-M2-GCFVC-50	29 500 €	2 936 Kg
IN-08-M2-GCFVF-45	29 900 €	2 856 Kg
IN-08-M2-GCFVF-50	29 900 €	2 856 Kg
IN-08-M2-GCLOB-45	30 500 €	3 008 Kg
IN-08-M2-GCLOB-50	30 500 €	3 008 Kg
IN-08-M2-GCLOC-45	29 700 €	2 912 Kg
IN-08-M2-GCLOC-50	29 700 €	2 912 Kg
IN-08-M2-GCLOF-45	29 900 €	2 832 Kg
IN-08-M2-GCLOF-50	29 900 €	2 832 Kg
IN-08-M2-GCLVB-45	31 200 €	3 040 Kg
IN-08-M2-GCLVB-50	31 200 €	3 040 Kg
IN-08-M2-GCLVC-45	30 500 €	2 944 Kg
IN-08-M2-GCLVC-50	30 500 €	2 944 Kg
IN-08-M2-GCLVF-45	30 900 €	2 864 Kg
IN-08-M2-GCLVF-50	30 900 €	2 864 Kg
IN-08-M2-LCFOB-45	29 100 €	3 000 Kg
IN-08-M2-LCFOB-50	29 100 €	3 000 Kg
IN-08-M2-LCFOC-45	28 300 €	2 904 Kg
IN-08-M2-LCFOC-50	28 300 €	2 904 Kg
IN-08-M2-LCFOF-45	28 900 €	2 824 Kg
IN-08-M2-LCFOF-50	28 900 €	2 824 Kg
IN-08-M2-LCFVB-45	30 100 €	3 032 Kg
IN-08-M2-LCFVB-50	30 100 €	3 032 Kg
IN-08-M2-LCFVC-45	29 100 €	2 936 Kg
IN-08-M2-LCFVC-50	29 100 €	2 936 Kg
IN-08-M2-LCFVF-45	29 500 €	2 856 Kg
IN-08-M2-LCFVF-50	29 500 €	2 856 Kg
IN-08-M2-LCLOB-45	30 100 €	3 008 Kg
IN-08-M2-LCLOB-50	30 100 €	3 008 Kg
IN-08-M2-LCLOC-45	29 300 €	2 912 Kg
IN-08-M2-LCLOC-50	29 300 €	2 912 Kg
IN-08-M2-LCLOF-45	29 500 €	2 832 Kg
IN-08-M2-LCLOF-50	29 500 €	2 832 Kg
IN-08-M2-LCLVB-45	30 700 €	3 040 Kg
IN-08-M2-LCLVB-50	30 700 €	3 040 Kg
IN-08-M2-LCLVC-45	30 100 €	2 944 Kg
IN-08-M2-LCLVC-50	30 100 €	2 944 Kg
IN-08-M2-LCLVF-45	30 500 €	2 864 Kg
IN-08-M2-LCLVF-50	30 500 €	2 864 Kg

EQUIPEMENT IZIFLO

IZIFLO			IZIFLO			IZIFLO		
Liste des codes	Prix (€)	Poids (Kg)	Liste des codes	Prix (€)	Poids (Kg)	Liste des codes	Prix (€)	Poids (Kg)
IZ-IN-B1-6-E06-0	7 680 €	152 Kg	IZ-IN-B2-6-E12-0	9 480 €	164 Kg	IZ-IN-M2-8-E06-1	8 230 €	162 Kg
IZ-IN-B1-6-E06-1	7 870 €	152 Kg	IZ-IN-B2-6-E12-1	9 670 €	164 Kg	IZ-IN-M2-8-E07-0	8 340 €	164 Kg
IZ-IN-B1-6-E07-0	7 980 €	154 Kg	IZ-IN-B2-8-E05-0	7 740 €	160 Kg	IZ-IN-M2-8-E07-1	8 530 €	164 Kg
IZ-IN-B1-6-E07-1	8 170 €	154 Kg	IZ-IN-B2-8-E05-1	7 930 €	160 Kg	IZ-IN-M2-8-E08-0	8 640 €	166 Kg
IZ-IN-B1-6-E08-0	8 280 €	156 Kg	IZ-IN-B2-8-E06-0	8 040 €	162 Kg	IZ-IN-M2-8-E08-1	8 830 €	166 Kg
IZ-IN-B1-6-E08-1	8 470 €	156 Kg	IZ-IN-B2-8-E06-1	8 230 €	162 Kg	IZ-IN-V-6-E04-0	8 060 €	158 Kg
IZ-IN-B1-6-E09-0	8 580 €	158 Kg	IZ-IN-B2-8-E07-0	8 340 €	164 Kg	IZ-IN-V-6-E04-1	8 240 €	158 Kg
IZ-IN-B1-6-E09-1	8 770 €	158 Kg	IZ-IN-B2-8-E07-1	8 530 €	164 Kg	IZ-IN-V-6-E05-0	8 360 €	160 Kg
IZ-IN-B1-6-E10-0	8 880 €	160 Kg	IZ-IN-B2-8-E08-0	8 640 €	166 Kg	IZ-IN-V-6-E05-1	8 540 €	160 Kg
IZ-IN-B1-6-E10-1	9 070 €	160 Kg	IZ-IN-B2-8-E08-1	8 830 €	166 Kg	IZ-IN-V-6-E06-0	8 660 €	162 Kg
IZ-IN-B1-6-E11-0	9 180 €	162 Kg	IZ-IN-B2-8-E09-0	8 940 €	168 Kg	IZ-IN-V-6-E06-1	8 840 €	162 Kg
IZ-IN-B1-6-E11-1	9 370 €	162 Kg	IZ-IN-B2-8-E09-1	9 130 €	168 Kg	IZ-IN-V-6-E07-0	8 000 €	150 Kg
IZ-IN-B1-6-E12-0	9 480 €	164 Kg	IZ-IN-B2-8-E10-0	9 240 €	170 Kg	IZ-IN-V-6-E07-1	8 180 €	150 Kg
IZ-IN-B1-6-E12-1	9 670 €	164 Kg	IZ-IN-B2-8-E10-1	9 430 €	170 Kg	IZ-IN-V-6-E08-0	8 300 €	152 Kg
IZ-IN-B1-8-E06-0	8 040 €	162 Kg	IZ-IN-B2-8-E11-0	9 540 €	172 Kg	IZ-IN-V-6-E08-1	8 480 €	152 Kg
IZ-IN-B1-8-E06-1	8 230 €	162 Kg	IZ-IN-B2-8-E11-1	9 730 €	172 Kg	IZ-IN-V-6-E09-0	8 600 €	154 Kg
IZ-IN-B1-8-E07-0	8 340 €	164 Kg	IZ-IN-B2-8-E12-0	9 840 €	174 Kg	IZ-IN-V-6-E09-1	8 780 €	154 Kg
IZ-IN-B1-8-E07-1	8 530 €	164 Kg	IZ-IN-B2-8-E12-1	10 030 €	174 Kg	IZ-IN-V-6-E10-0	8 900 €	156 Kg
IZ-IN-B1-8-E08-0	8 640 €	166 Kg	IZ-IN-M1-6-E04-0	7 080 €	148 Kg	IZ-IN-V-6-E10-1	9 080 €	156 Kg
IZ-IN-B1-8-E08-1	8 830 €	166 Kg	IZ-IN-M1-6-E04-1	7 270 €	148 Kg	IZ-IN-V-6-E11-0	8 360 €	160 Kg
IZ-IN-B1-8-E09-0	8 940 €	168 Kg	IZ-IN-M1-6-E05-0	7 380 €	150 Kg	IZ-IN-V-6-E11-1	8 540 €	160 Kg
IZ-IN-B1-8-E09-1	9 130 €	168 Kg	IZ-IN-M1-6-E05-1	7 570 €	150 Kg	IZ-IN-V-6-E12-0	8 660 €	162 Kg
IZ-IN-B1-8-E10-0	9 240 €	170 Kg	IZ-IN-M1-6-E06-0	7 680 €	152 Kg	IZ-IN-V-6-E12-1	8 840 €	162 Kg
IZ-IN-B1-8-E10-1	9 430 €	170 Kg	IZ-IN-M1-6-E06-1	7 870 €	152 Kg	IZ-IN-V-8-E04-0	8 420 €	168 Kg
IZ-IN-B1-8-E11-0	9 540 €	172 Kg	IZ-IN-M1-8-E04-0	7 440 €	158 Kg	IZ-IN-V-8-E04-1	8 600 €	168 Kg
IZ-IN-B1-8-E11-1	9 730 €	172 Kg	IZ-IN-M1-8-E04-1	7 630 €	158 Kg	IZ-IN-V-8-E05-0	8 720 €	170 Kg
IZ-IN-B1-8-E12-0	9 840 €	174 Kg	IZ-IN-M1-8-E05-0	7 740 €	160 Kg	IZ-IN-V-8-E05-1	8 900 €	170 Kg
IZ-IN-B1-8-E12-1	10 030 €	174 Kg	IZ-IN-M1-8-E05-1	7 930 €	160 Kg	IZ-IN-V-8-E06-0	9 020 €	172 Kg
IZ-IN-B2-6-E05-0	7 380 €	150 Kg	IZ-IN-M1-8-E06-0	8 040 €	162 Kg	IZ-IN-V-8-E06-1	9 200 €	172 Kg
IZ-IN-B2-6-E05-1	7 570 €	150 Kg	IZ-IN-M1-8-E06-1	8 230 €	162 Kg	IZ-IN-V-8-E07-0	8 360 €	160 Kg
IZ-IN-B2-6-E06-0	7 680 €	152 Kg	IZ-IN-M2-6-E05-0	7 380 €	150 Kg	IZ-IN-V-8-E07-1	8 540 €	160 Kg
IZ-IN-B2-6-E06-1	7 870 €	152 Kg	IZ-IN-M2-6-E05-1	7 570 €	150 Kg	IZ-IN-V-8-E08-0	8 660 €	162 Kg
IZ-IN-B2-6-E07-0	7 980 €	154 Kg	IZ-IN-M2-6-E06-0	7 680 €	152 Kg	IZ-IN-V-8-E08-1	8 840 €	162 Kg
IZ-IN-B2-6-E07-1	8 170 €	154 Kg	IZ-IN-M2-6-E06-1	7 870 €	152 Kg	IZ-IN-V-8-E09-0	8 960 €	164 Kg
IZ-IN-B2-6-E08-0	8 280 €	156 Kg	IZ-IN-M2-6-E07-0	7 980 €	154 Kg	IZ-IN-V-8-E09-1	9 140 €	164 Kg
IZ-IN-B2-6-E08-1	8 470 €	156 Kg	IZ-IN-M2-6-E07-1	8 170 €	154 Kg	IZ-IN-V-8-E10-0	9 260 €	166 Kg
IZ-IN-B2-6-E09-0	8 580 €	158 Kg	IZ-IN-M2-6-E08-0	8 280 €	156 Kg	IZ-IN-V-8-E10-1	9 440 €	166 Kg
IZ-IN-B2-6-E09-1	8 770 €	158 Kg	IZ-IN-M2-6-E08-1	8 470 €	156 Kg	IZ-IN-V-8-E11-0	8 720 €	170 Kg
IZ-IN-B2-6-E10-0	8 880 €	160 Kg	IZ-IN-M2-8-E05-0	7 740 €	160 Kg	IZ-IN-V-8-E11-1	8 900 €	170 Kg
IZ-IN-B2-6-E10-1	9 070 €	160 Kg	IZ-IN-M2-8-E05-1	7 930 €	160 Kg	IZ-IN-V-8-E12-0	9 020 €	172 Kg
IZ-IN-B2-6-E11-0	9 180 €	162 Kg	IZ-IN-M2-8-E06-0	8 040 €	162 Kg	IZ-IN-V-8-E12-1	9 200 €	172 Kg
IZ-IN-B2-6-E11-1	9 370 €	162 Kg						

EQUIPEMENT FERTELOC

FERTELOC		
Liste des codes	Prix (€)	Poids (Kg)
FL-IN-B1-S-06	3 280 €	60 Kg
FL-IN-B1-S-07	3 560 €	65 Kg
FL-IN-B1-S-08	3 840 €	70 Kg
FL-IN-B1-S-09	4 120 €	75 Kg
FL-IN-B1-S-10	4 400 €	80 Kg
FL-IN-B1-S-11	4 680 €	85 Kg
FL-IN-B1-S-12	4 960 €	90 Kg

FERTELOC		
Liste des codes	Prix (€)	Poids (Kg)
FL-IN-B2-S-05	3 000 €	55 Kg
FL-IN-B2-S-06	3 280 €	60 Kg
FL-IN-B2-S-07	3 560 €	65 Kg
FL-IN-B2-S-08	3 840 €	70 Kg
FL-IN-B2-S-09	4 120 €	75 Kg
FL-IN-B2-S-10	4 400 €	80 Kg
FL-IN-B2-S-11	4 680 €	85 Kg
FL-IN-B2-S-12	4 960 €	90 Kg

FERTELOC		
Liste des codes	Prix (€)	Poids (Kg)
FL-IN-M1-S-04	2 720 €	50 Kg
FL-IN-M1-S-05	3 000 €	55 Kg
FL-IN-M1-S-06	3 280 €	60 Kg
FL-IN-M2-S-05	3 000 €	55 Kg
FL-IN-M2-S-06	3 280 €	60 Kg
FL-IN-M2-S-07	3 560 €	65 Kg
FL-IN-M2-S-08	3 840 €	70 Kg

EQUIPEMENT SEMLOC

SEMLOC		
Liste des codes	Prix (€)	Poids (Kg)
SEM-IN-06-45-1-1	8 750 €	450 Kg
SEM-IN-06-45-1-2	9 730 €	450 Kg
SEM-IN-06-50-1-1	8 750 €	450 Kg
SEM-IN-06-50-1-2	9 730 €	450 Kg
SEM-IN-06-55-1-1	8 750 €	450 Kg
SEM-IN-06-55-1-2	9 730 €	450 Kg
SEM-IN-06-60-1-1	8 750 €	450 Kg
SEM-IN-06-60-1-2	9 730 €	450 Kg
SEM-IN-07-45-1-1	9 290 €	490 Kg
SEM-IN-07-45-1-2	10 270 €	490 Kg
SEM-IN-07-50-1-1	9 290 €	490 Kg
SEM-IN-07-50-1-2	10 270 €	490 Kg
SEM-IN-07-55-1-1	9 290 €	490 Kg
SEM-IN-07-55-1-2	10 270 €	490 Kg
SEM-IN-07-60-1-1	9 290 €	490 Kg
SEM-IN-07-60-1-2	10 270 €	490 Kg

SEMLOC		
Liste des codes	Prix (€)	Poids (Kg)
SEM-IN-08-45-1-1	9 830 €	530 Kg
SEM-IN-08-45-1-2	10 810 €	530 Kg
SEM-IN-08-50-1-1	9 830 €	530 Kg
SEM-IN-08-50-1-2	10 810 €	530 Kg
SEM-IN-08-55-1-1	9 830 €	530 Kg
SEM-IN-08-55-1-2	10 810 €	530 Kg
SEM-IN-08-60-1-1	9 830 €	530 Kg
SEM-IN-08-60-1-2	10 810 €	530 Kg
SEM-IN-09-45-1-1	10 370 €	570 Kg
SEM-IN-09-45-1-2	11 350 €	570 Kg
SEM-IN-09-50-1-1	10 370 €	570 Kg
SEM-IN-09-50-1-2	11 350 €	570 Kg
SEM-IN-09-55-1-1	10 370 €	570 Kg
SEM-IN-09-55-1-2	11 350 €	570 Kg
SEM-IN-09-60-1-1	10 370 €	570 Kg
SEM-IN-09-60-1-2	11 350 €	570 Kg

SEMLOC		
Liste des codes	Prix (€)	Poids (Kg)
SEM-IN-10-45-1-1	10 910 €	610 Kg
SEM-IN-10-45-1-2	11 890 €	610 Kg
SEM-IN-10-50-1-1	10 910 €	610 Kg
SEM-IN-10-50-1-2	11 890 €	610 Kg
SEM-IN-10-55-1-1	10 910 €	610 Kg
SEM-IN-10-55-1-2	11 890 €	610 Kg
SEM-IN-10-60-1-1	10 910 €	610 Kg
SEM-IN-10-60-1-2	11 890 €	610 Kg
SEM-IN-11-45-1-1	11 460 €	650 Kg
SEM-IN-11-45-1-2	12 440 €	650 Kg
SEM-IN-11-50-1-1	11 460 €	650 Kg
SEM-IN-11-50-1-2	12 440 €	650 Kg
SEM-IN-11-55-1-1	11 460 €	650 Kg
SEM-IN-11-55-1-2	12 440 €	650 Kg
SEM-IN-11-60-1-1	11 460 €	650 Kg
SEM-IN-11-60-1-2	12 440 €	650 Kg

EQUIPEMENT LIKLOC

LIKLOC		
Liste des codes	Prix (€)	Poids (Kg)
LIK-IN-B1-S-04	3 960 €	51 Kg
LIK-IN-B1-S-05	4 310 €	54 Kg
LIK-IN-B1-S-06	4 880 €	57 Kg
LIK-IN-B1-S-07	3 960 €	60 Kg
LIK-IN-B1-S-08	4 310 €	63 Kg
LIK-IN-B1-S-09	4 880 €	66 Kg
LIK-IN-B1-S-10	5 480 €	69 Kg
LIK-IN-B1-S-11	6 120 €	72 Kg

LIKLOC		
Liste des codes	Prix (€)	Poids (Kg)
LIK-IN-B1-S-12	6 790 €	75 Kg
LIK-IN-B2-S-05	7 500 €	54 Kg
LIK-IN-B2-S-06	8 240 €	57 Kg
LIK-IN-B2-S-07	9 020 €	60 Kg
LIK-IN-B2-S-08	4 310 €	63 Kg
LIK-IN-B2-S-09	4 880 €	66 Kg
LIK-IN-B2-S-10	5 480 €	69 Kg
LIK-IN-B2-S-11	6 120 €	72 Kg

LIKLOC		
Liste des codes	Prix (€)	Poids (Kg)
LIK-IN-B2-S-12	4 310 €	75 Kg
LIK-IN-M1-S-04	4 880 €	51 Kg
LIK-IN-M1-S-05	5 480 €	54 Kg
LIK-IN-M1-S-06	6 120 €	57 Kg
LIK-IN-M2-S-05	6 790 €	54 Kg
LIK-IN-M2-S-06	7 500 €	57 Kg
LIK-IN-M2-S-07	8 240 €	60 Kg
LIK-IN-M2-S-08	9 020 €	63 Kg

Tarif € HT départ usine - Poids Kg

TARIF OPTIONS

INRO		
Liste des codes	Prix (€)	Poids (Kg)
17110	858 €	70 Kg
17111	858 €	70 Kg
17115	2 150 €	160 Kg
17116	2 350 €	170 Kg

INRO		
Liste des codes	Prix (€)	Poids (Kg)
17120	1 030 €	343 Kg
17121	2 343 €	350 Kg
17125	2 780 €	340 Kg

INRO		
Liste des codes	Prix (€)	Poids (Kg)
17126	2 860 €	377 Kg
17130	375 €	7 Kg
17131	375 €	7 Kg
17135	386 €	19 Kg

TARIF SIGNALISATION

INRO		
Liste des codes	Prix (€)	Poids (Kg)
17190	415 €	18 Kg
17191	501 €	25 Kg